

loop^R

- Das universelle Möbel-System

LOOP	LIEGEN-SYSTEM	Seite 4
LOOP	WANGEN-SYSTEM	Seite 8
LOOP	TISCH-SYSTEM	Seite 12
LOOP	KOMMODEN-SYSTEM	Seite 16
LOOP	SCHRANK-SYSTEM	Seite 20
LOOP	ELEMENTE	Seite 27

- Mit jedem unserer aktuellen Programme kombinierbar
- In allen Dekoroberflächen unserer aktuellen Programme lieferbar
- Alle Fronten und Rückenlehnen in Lack lieferbar
- Griffe sind frei wählbar, passend zu jedem unserer aktuellen Programme
- Durchdachtes und umfangreiches Zubehör
- Viele Artikel im Sondermaß möglich
- Alle sichtbaren Kanten mit ca. 2mm starker Sicherheitskante
- Gedämpfte Führungen mit Selbsteinzugsfunktion für die Schubkästen
- Gedämpfte Türanschläge

planbar mit  **KPS**[®]
Ambiente



- Geprüfte Qualität
- Garantierte Sicherheit
- Gesundes Wohnen

...erkennen Sie an diesem Zeichen

möbelfabrik rudolf

R

Lieferbare Ausführungen :

1. DEKOR

a. Holz-Nachbildung

Lieferbare Oberflächen (**Nachbildungen = NB**)

- Ahorn Hell-NB
- Ahorn Sand-NB
- Buche Natur-NB
- Eiche-NB
- Zwetschge-NB
- Wildeiche-NB

b. Uni-Dekore

- Cremeweiß
- Felsgrau
- Graubeige

NEU

NEU

In Dekor sind möglich:

Korpus und Fronten bei allen Artikeln.

Holz-Nachbildung und Uni-Dekore sind preisgleich und können beliebig kombiniert werden ohne Mehrpreis.

2. LACK (gegen Mehrpreis) Bitte wählen Sie den gewünschten Farbton nach

- Farbkarte RAL-Classic (K7) oder nach
- Farbkarte RUDOLF **NEU**

In Lack sind möglich:

Fronten bei allen Artikeln (Türen, Schubkästen, Frontblenden), Rückenlehnen und Regaleinsätze

NICHT möglich in Lack sind alle Korpusse - Ausnahme: die Liegen- Typen L3, L4, L5, L6 - siehe Seite 4 Mitte und unten

Die Mehrpreise für Ausführung LACK sind für alle Farbtöne gleich. Die jeweiligen Mehrpreise sind bei jeder Artikelgruppe angegeben. Der Mehrpreis wird immer pro einem abgesetzten Element – also z.B. pro 1 Tür oder pro 1 Schubkasten berechnet. Daher fällt z.B. bei 2 Schubkästen in LACK der Mehrpreis 2 x an.

Beispiele für Mehrpreise durch LACK

Bsp. LOOP LIEGEN:		Bsp. 1	Bsp. 2	Bsp. 3	Bsp. 4
	Liegenkorpus (Bettseiten und Kopfteile)	DEKOR Zwetschge-Nachbildung	DEKOR Ahorn Hell-Nachbildung	DEKOR Felsgrau	DEKOR Zwetschge-Nachbildung
	Schubkästen	DEKOR Cremeweiß	LACK RAL 3003 Rubinrot	DEKOR Cremeweiß	LACK RAL 1021 Rapsgebl
	Frontblende der Unterschiebliege	DEKOR Zwetschge-Nachbildung	DEKOR Ahorn Hell-Nachbildung	LACK RAL 3003 Rubinrot	LACK RAL 4005 Blaulila
Kastenliege mit 2 Schubkästen und Unterschiebliege		alles OHNE Mehrpreis	2 x Mehrpreis für 2 Schubkästen in LACK	1 x Mehrpreis für 1 Frontblende in LACK	3 x Mehrpreis für 2 Schubkästen und 1 Frontblende in LACK

Bsp. LOOP WANGEN:		Bsp. 1	Bsp. 2	Bsp. 3	Bsp. 4
	Regaleinteilung	DEKOR Zwetschge-Nachbildung	DEKOR Cremeweiß	LACK RAL 3003 Rubinrot	LACK RAL 3003 Rubinrot
	Rückwand	DEKOR Zwetschge-Nachbildung	LACK RAL 3003 Rubinrot	DEKOR Cremeweiß	LACK RAL 1021 Rapsgebl
Regaleinteilung mit Rückwand		alles OHNE Mehrpreis	1 x Mehrpreis für Rückwand in LACK	1 x Mehrpreis für Regaleinteilung in LACK	2 x Mehrpreis für Regaleinteilung und Rückwand in LACK

Bsp. LOOP TISCHE:		Bsp. 1	Bsp. 2	Bsp. 3	Bsp. 4
	Korpus	DEKOR Zwetschge-Nachbildung	DEKOR Felsgrau	DEKOR Cremeweiß	DEKOR Cremeweiß
	Schubkasten 1 (oben)	DEKOR Zwetschge-Nachbildung	LACK RAL 3003 Rubinrot	LACK RAL 3003 Rubinrot	LACK RAL 4005 Blaulila
	Schubkasten 2 (mitte)	DEKOR Cremeweiß	DEKOR Cremeweiß	DEKOR Cremeweiß	LACK RAL 4006 Verk.purpur
	Schubkasten 3 (unten)	DEKOR Zwetschge-Nachbildung	DEKOR Cremeweiß	LACK RAL 3003 Rubinrot	LACK RAL 4007 Purpurviolett
Rollcontainer mit 3 Schubkästen		OHNE Mehrpreis	1 x Mehrpreis für 1 Schubkasten in LACK	2 x Mehrpreis für 2 Schubkästen in LACK	3 x Mehrpreis für 3 Schubkästen in LACK

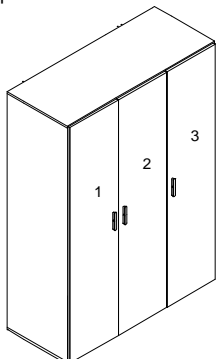
Bsp. LOOP SCHRÄNKE:		Bsp. 1	Bsp. 2	Bsp. 3	Bsp. 4
	Korpus	DEKOR Cremeweiß	DEKOR Cremeweiß	DEKOR Ahorn Hell-Nachbildung	DEKOR Cremeweiß
	Tür 1 (links)	DEKOR Felsgrau	DEKOR Cremeweiß	LACK RAL 3003 Rubinrot	LACK RAL 4005 Blaulila
	Tür 2 (mitte)	DEKOR Cremeweiß	LACK RAL 3003 Rubinrot	DEKOR Ahorn Hell-Nachbildung	LACK RAL 4007 Purpurviolett
	Tür 3 (rechts)	DEKOR Felsgrau	DEKOR Cremeweiß	LACK RAL 3003 Rubinrot	LACK RAL 4005 Blaulila
Kleiderschrank mit 3 Türen		OHNE Mehrpreis	1 x Mehrpreis für 1 Tür in LACK	2 x Mehrpreis für 2 Türen in LACK	3 x Mehrpreis für 3 Türen in LACK

3. POLSTER

Lieferbare Polsterfarben :



















- Melange **NEU**
- Schwarz
- Weiß

Alle Polsterfarben sind preisgleich. Alle Polster sind mit Kunstleder bezogen.

4. GRIFFE

Den gewünschten Griff wählen Sie bitte aus unseren aktuellen Programmen. (Bestellnummer siehe Tabelle unten)
 Verschiedene Griffe können innerhalb eines Auftrags kombiniert werden ohne Mehrpreis. Alle Griffe sind preisgleich.
 Griffanzahl und Griffanordnung wie in den Abbildungen der einzelnen Typen dargestellt.
 Ausnahmen siehe Anmerkungen *1 und *2 am Ende der Tabelle.

Lieferbare Griffe:

A1 *1 Breite ca. 7 cm Metallgriff Oberfläche matt vernickelt 		A2 *1 Breite ca. 14 cm Metallgriff Oberfläche matt vernickelt 		R1 Breite ca. 4 cm Metallgriff Oberfläche Aluminiumfarbig 	
F1 Metallgriff Oberfläche Chrom matt 	F2 Metallgriff Oberfläche Aluminiumfarbig 	F3 Metallgriff Oberfläche Chrom matt 	F4 Metallgriff Oberfläche Chrom matt 	H1 *1 Breite ca. 10 cm Metallgriff Oberfläche Chrom matt 	
L1 *1 Breite ca. 16 cm Metallgriff Oberfläche Chrom matt 		L2 *2 Breite ca. 52 cm Metallgriff Oberfläche Aluminiumfarbig 		L3 *2 Breite ca. 16 cm Metallgriff Oberfläche Aluminiumfarbig 	
L7 Breite ca. 8 cm Metallgriff Oberfläche matt vernickelt 					
M1 Breite ca. 11 cm Metallgriff Oberfläche Aluminiumfarbig 		M3 Breite ca. 12 cm Metallgriff Oberfläche Aluminiumfarbig 		M5 Breite ca. 14 cm Metallgriff Oberfläche Aluminiumfarbig 	
M2 Breite ca. 21 cm Metallgriff Oberfläche Aluminiumfarbig 		M4 Breite ca. 21 cm Metallgriff Oberfläche Aluminiumfarbig 		M6 Breite ca. 24 cm Metallgriff Oberfläche Aluminiumfarbig 	

*1 Die Griffe A1, A2, H1, L1 sind nur für waagerechte Montage geeignet und werden daher auch bei den Kleiderschränktüren und Elementtüren waagrecht montiert. Diese Griffe sind daher NICHT mit Spiegeltüren kombinierbar !

*2 Das Design von Griff L2 und L3 ist abgestimmt auf die Griffstangen unseres Programms fifty-two.

L2 passt wegen der Länge nur auf die Schubkästen von LOOP-Liegen (nur 1 Griff je Schubkasten) oder die Türen von LOOP-Schränke und LOOP Elemente.
 L2 passt NICHT auf Fronten von LOOP Kommoden, LOOP-Wangen und LOOP-Tische.

Konstruktions-, Farb- und Materialänderungen im Rahmen des technischen Fortschritts vorbehalten

LOOP LIEGENSYSTEM

Alle Liegen werden ohne Matratze und Rahmen geliefert. Alle Liegen sind freistellbar. Auf den Abbildungen ist die Höhe der Bettseiten-Oberkante angegeben. Die Sitzhöhe ist dann ca. 6 cm höher – abhängig vom verwendeten Einlegerahmen sowie der Matratze.

Die Höhe für die Rahmenaufgabe ist in 4 Positionen wählbar (in 2,5-cm-Schritten):
 Niedrigste Auflageposition: 14,5 cm niedriger als Oberkante Bettseite
 Höchste Auflageposition: 5 cm niedriger als Oberkante Bettseite.

Die Liegen in den Breiten 160 cm und 180 cm haben einen Mittelsteg. Bei allen Liegen sind Sonderlängen 190, 210, 220 cm möglich gegen Mehrpreis

Liegen mit Füßen

Lieferbare Ausführungen: Liegenkorpus

Dekor

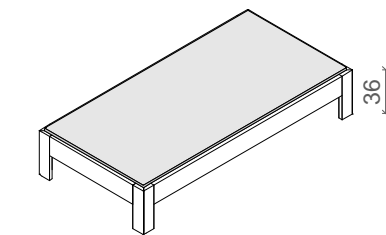

Liege mit Holzfüßen in Normalhöhe

Normalsitzhöhe ca. 42 cm

Liegefläche B x L	90 x 200	100 x 200	120 x 200	140 x 200	160 x 200	180 x 200
Maße (BxHxL)cm	97 x 36 x 206	107 x 36 x 206	127 x 36 x 206	147 x 36 x 206	167 x 36 x 206	187 x 36 x 206
Typen-Nr.	L1-09	L1-10	L1-12	L1-14	L1-16	L1-18
IN	290	301	307	313	334	342

Bei Bestellung Liegenkorpus
bitte angeben

Sonderlänge 190, 210 oder 220 cm möglich – Mehrpreis IN 148

z

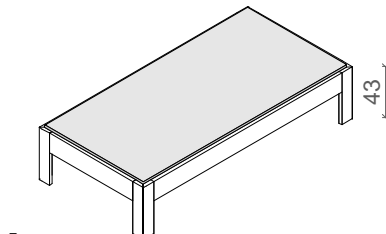

Liege mit Holzfüßen in Komforthöhe

Komfortsitzhöhe ca. 49 cm

Liegefläche B x L	90 x 200	100 x 200	120 x 200	140 x 200	160 x 200	180 x 200
Maße (BxHxL)cm	97 x 43 x 206	107 x 43 x 206	127 x 43 x 206	147 x 43 x 206	167 x 43 x 206	187 x 43 x 206
Typen-Nr.	L2-09	L2-10	L2-12	L2-14	L2-16	L2-18
IN	305	311	318	338	345	351

Bei Bestellung Liegenkorpus
bitte angeben

Sonderlänge 190, 210 oder 220 cm möglich – Mehrpreis IN 148

z

Der Korpus der Liegen L3, L4, L5 und L6 ist nicht nur in DEKOR sondern auch in LACK möglich. Dies sind die einzigen Artikel in LOOP, bei denen der Korpus in LACK möglich ist.

Die Liegenfüße von L3, L4, L5 L6 sind Alufarbig oder in Lack möglich, jedoch **nicht** in Dekor.

Lieferbare Ausführungen: Liegenkorpus
Liegenfüße

Dekor oder Lack gegen Mehrpreis IN 175

Alufarbig oder Lack gegen Mehrpreis IN 144

Achtung: ohne Angaben werden die Füße Alufarbig geliefert (kein Mehrpreis)

Liegen L3, L4, L5 und L6 sind in RAL-Farben möglich !

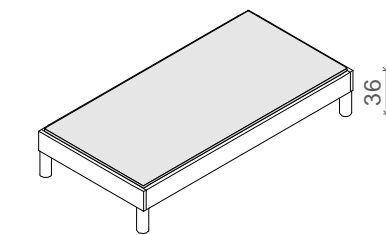

Liege mit runden Füßen in Normalhöhe

Normalsitzhöhe ca. 42 cm

Liegefläche B x L	90 x 200	100 x 200	120 x 200	140 x 200	160 x 200	180 x 200
Maße (BxHxL)cm	97 x 36 x 206	107 x 36 x 206	127 x 36 x 206	147 x 36 x 206	167 x 36 x 206	187 x 36 x 206
Typen-Nr.	L3-09	L3-10	L3-12	L3-14	L3-16	L3-18
IN	290	301	307	313	334	342

Bei Bestellung Liegenkorpus
bitte angeben Liegenfüße

Sonderlänge 190, 210 oder 220 cm möglich – Mehrpreis IN 148

z

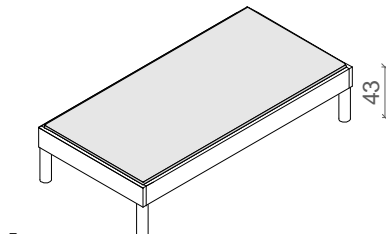

Liege mit runden Füßen in Komforthöhe

Komfortsitzhöhe ca. 49 cm

Liegefläche B x L	90 x 200	100 x 200	120 x 200	140 x 200	160 x 200	180 x 200
Maße (BxHxL)cm	97 x 43 x 206	107 x 43 x 206	127 x 43 x 206	147 x 43 x 206	167 x 43 x 206	187 x 43 x 206
Typen-Nr.	L4-09	L4-10	L4-12	L4-14	L4-16	L4-18
IN	305	311	318	338	345	351

Bei Bestellung Liegenkorpus
bitte angeben Liegenfüße

Sonderlänge 190, 210 oder 220 cm möglich – Mehrpreis IN 148

z

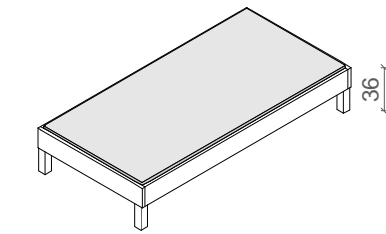

Liege mit eckigen Füßen in Normalhöhe

Normalsitzhöhe ca. 42 cm

Liegefläche B x L	90 x 200	100 x 200	120 x 200	140 x 200	160 x 200	180 x 200
Maße (BxHxL)cm	97 x 36 x 206	107 x 36 x 206	127 x 36 x 206	147 x 36 x 206	167 x 36 x 206	187 x 36 x 206
Typen-Nr.	L5-09	L5-10	L5-12	L5-14	L5-16	L5-18
IN	290	301	307	313	334	342

Bei Bestellung Liegenkorpus
bitte angeben Liegenfüße

Sonderlänge 190, 210 oder 220 cm möglich – Mehrpreis IN 148

z

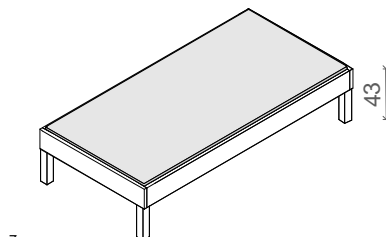

Liege mit eckigen Füßen in Komforthöhe

Komfortsitzhöhe ca. 49 cm

Liegefläche B x L	90 x 200	100 x 200	120 x 200	140 x 200	160 x 200	180 x 200
Maße (BxHxL)cm	97 x 43 x 206	107 x 43 x 206	127 x 43 x 206	147 x 43 x 206	167 x 43 x 206	187 x 43 x 206
Typen-Nr.	L6-09	L6-10	L6-12	L6-14	L6-16	L6-18
IN	305	311	318	338	345	351

Bei Bestellung Liegenkorpus
bitte angeben Liegenfüße

Sonderlänge 190, 210 oder 220 cm möglich – Mehrpreis IN 148

z

Kastenliegen

Schubkästen mit gedämpftem Selbsteinzug. Tragfähigkeit 40 kg je Schubkasten. Innenmaße BxHxT ca. 94 x 10 x 62 cm. Alle Schubkästen sind untereinander austauschbar.

Lieferbare Ausführungen: Liegenkorpus Dekor oder Lack gegen Mehrpreis pro Schubkasten IN 124
Schubkästen Dekor oder Lack gegen Mehrpreis IN 132
Frontblende Unterschiebliege/Rollkasten Dekor oder Lack gegen Mehrpreis IN 132

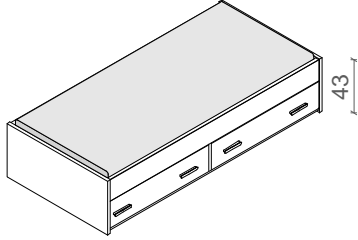
	Liege mit 2 Schubkästen					
	Bei den Liegenbreiten 160 und 180 hat jede Liegenseite 2 Schubkästen – also insgesamt 4 Schubkästen je Liege					
Liegefläche B x L	90 x 200	100 x 200	120 x 200	140 x 200	160 x 200	180 x 200
Maße (BxHxL)cm	97 x 43 x 206	107 x 43 x 206	127 x 43 x 206	147 x 43 x 206	167 x 43 x 206	187 x 43 x 206
Typen-Nr.	LK2-09	LK2-10	LK2-12	LK2-14	LK2-16	LK2-18
IN	369	371	374	377	393	395
Bei Bestellung bitte angeben	Liegenkorpus					
	Schubkästen					
	Griff					
Sonderlänge	190, 210 oder 220 cm möglich		-	Mehrpreis	IN 222	

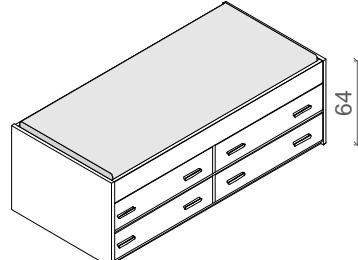
	Liege mit 4 Schubkästen					
	Bei den Liegenbreiten 160 und 180 hat jede Liegenseite 4 Schubkästen – also insgesamt 8 Schubkästen je Liege					
Liegefläche B x L	90 x 200	100 x 200	120 x 200	140 x 200	160 x 200	180 x 200
Maße (BxHxL)cm	97 x 64 x 206	107 x 64 x 206	127 x 64 x 206	147 x 64 x 206	167 x 64 x 206	187 x 64 x 206
Typen-Nr.	LK4-09	LK4-10	LK4-12	LK4-14	LK4-16	LK4-18
IN	389	390	393	395	421	423
Bei Bestellung bitte angeben	Liegenkorpus					
	Schubkästen					
	Griff					
Sonderlänge	190, 210 oder 220 cm möglich		-	Mehrpreis	IN 238	

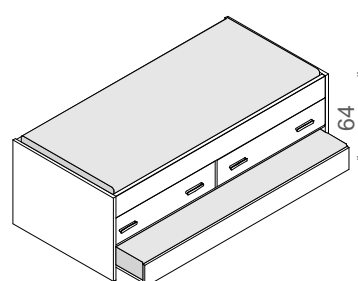
	Liege mit 2 Schubkästen und Unterschiebliege				
	Unterschiebliege ist als Gästebett verwendbar und benötigt keinen Einlegerahmen. Die Matratze der Unterschiebliege darf maximal 16 cm hoch sein. Die Unterschiebliege ist außen immer 94 cm breit (Matratzenbreite 90 cm), auch wenn die obere Liege breiter ist. Bei Sonderlängen wird auch die Unterschiebliege in Sonderlänge gefertigt (Beide Liegeflächen sind dann gleich lang)				
Liegefläche B x L	90 x 200	100 x 200	120 x 200	140 x 200	
Maße (BxHxL)cm	97 x 64 x 206	107 x 64 x 206	127 x 64 x 206	147 x 64 x 206	
Typen-Nr.	LK6-09	LK6-10	LK6-12	LK6-14	
IN	389	390	393	395	
Bei Bestellung bitte angeben	Liegenkorpus				
	Schubkästen				
	Griff				
	Frontblende der Unterschiebliege				
Sonderlänge	190, 210 oder 220 cm möglich		-	Mehrpreis	IN 238

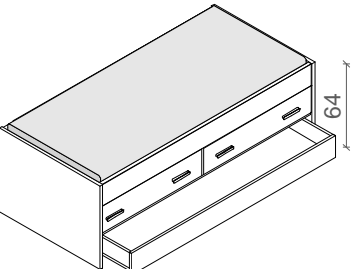
	Liege mit 2 Schubkästen und großem Rollkasten				
	Rollkasten Innenmaße BxHxL bei Liegengröße 90x200: ca. 90 x 13 x 193 cm. Der Rollkasten ist außen immer 94cm breit, auch wenn die obere Liege breiter ist. Bei Sonderlängen wird auch der Rollkasten in Sonderlänge gefertigt.				
Liegefläche B x L	90 x 200	100 x 200	120 x 200	140 x 200	
Maße (BxHxL)cm	97 x 64 x 206	107 x 64 x 206	127 x 64 x 206	147 x 64 x 206	
Typen-Nr.	LK8-09	LK8-10	LK8-12	LK8-14	
IN	389	390	393	395	
Bei Bestellung bitte angeben	Liegenkorpus				
	Schubkästen				
	Griff				
	Frontblende des Rollkasten				
Sonderlänge	190, 210 oder 220 cm möglich		-	Mehrpreis	IN 238

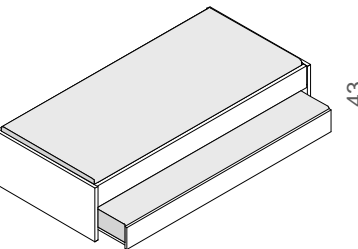
	Umbauliege mit Unterschiebliege				
	Unterschiebliege ist als Gästebett verwendbar und benötigt keinen Einlegerahmen. Die Matratze der Unterschiebliege darf maximal 16 cm hoch sein. Die Unterschiebliege ist außen immer 94 cm breit (Matratzenbreite 90 cm), auch wenn die obere Liege breiter ist. Bei Sonderlängen wird auch die Unterschiebliege in Sonderlänge gefertigt (Beide Liegeflächen sind dann gleich lang)				
Liegefläche B x L	90 x 200	100 x 200	120 x 200	140 x 200	
Maße (BxHxL)cm	97 x 43 x 206	107 x 43 x 206	127 x 43 x 206	147 x 43 x 206	
Typen-Nr.	LU6-09	LU6-10	LU6-12	LU6-14	
IN	354	356	359	362	
Bei Bestellung bitte angeben	Liegenkorpus				
	Frontblende der Unterschiebliege				
Sonderlänge	190, 210 oder 220 cm möglich		-	Mehrpreis	IN 203

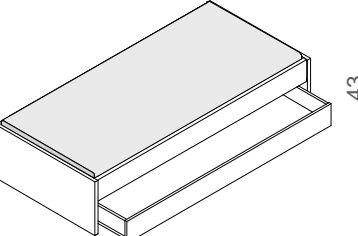
	Umbauliege mit großem Rollkasten				
	Rollkasten Innenmaße BxHxL bei Liegengröße 90x200: ca. 90 x 13 x 193 cm. Der Rollkasten ist außen immer 94cm breit, auch wenn die obere Liege breiter ist. Bei Sonderlängen wird auch der Rollkasten in Sonderlänge gefertigt.				
Liegefläche B x L	90 x 200	100 x 200	120 x 200	140 x 200	
Maße (BxHxL)cm	97 x 43 x 206	107 x 43 x 206	127 x 43 x 206	147 x 43 x 206	
Typen-Nr.	LU8-09	LU8-10	LU8-12	LU8-14	
IN	354	356	359	362	
Bei Bestellung bitte angeben	Liegenkorpus				
	Frontblende des Rollkasten				
Sonderlänge	190, 210 oder 220 cm möglich		-	Mehrpreis	IN 203

Gegen Aufpreis sind alle Kastenliegen mit abgerundeten Kopfteilen möglich. Kopfteile sind dann ca. 10cm höher - Mehrpreis pro Liege IN 154

Rückenlehnen und Polster

Lieferbare Ausführungen: Rückenlehne Dekor* oder Lack gegen Mehrpreis pro Paneel IN 125
 Polster Polsterfarbe (Kunstleder) – siehe Seite 3.

* wenn oberes und unteres Paneel der Rückenlehne in verschiedenen Dekoren gewünscht sind, bitte einzeln angeben (ohne Mehrpreis)

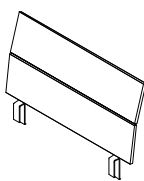
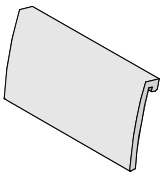
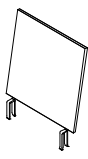
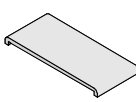
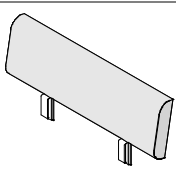
z		Rückenlehne	Die Rückenlehne passt bei allen LOOP Liegen auf Kopfteil, Fußteil oder Bettseite und wird einfach aufgesteckt. Die Stellfläche der Liege vergrößert sich dann um ca. 11 cm, die Höhe um ca. 51 cm. Rückenlehne besteht aus oberem und unterem Quer-Paneel. Die Paneele können in verschiedenen Ausführungen bestellt werden. Bei Ausführung Lack fällt der Mehrpreis pro Paneel an.					
		Liegenbreite cm Maße (BxHxT)cm Typen-Nr. IN	90 87 x 51 x 11 LRL-09 189	100 97 x 51 x 11 LRL-10 193	120 117 x 51 x 11 LRL-12 200	140 137 x 51 x 11 LRL-14 209	160 157 x 51 x 11 LRL-16 218	180 177 x 51 x 11 LRL-18 230
Bei Bestellung bitte angeben		Paneele						
a		Polster	Das Polster passt zur Rückenlehne LRL. Polster wird auf Rückenlehne aufgesteckt. (Kunstleder) Die Stellfläche der Liege vergrößert sich durch Rückenlehne incl. Polster um insgesamt ca. 15 cm. Die Gesamthöhe der Liege vergrößert sich durch Rückenlehne incl. Polster um ca. 55 cm.					
		Liegenbreite cm Maße (BxHxT)cm Typen-Nr. IN	90 77 x 44 x 4 LPO-09 184	100 87 x 44 x 4 LPO-10 189	120 107 x 44 x 4 LPO-12 194	140 127 x 44 x 4 LPO-14 200	160 147 x 44 x 4 LPO-16 205	180 167 x 44 x 4 LPO-18 211
Bei Bestellung bitte angeben		Polsterfarbe (Kunstleder)						
z		Rückenlehne	Die Rückenlehne passt bei allen LOOP Liegen auf Kopfteil, Fußteil oder Bettseite und wird einfach aufgesteckt. Die Stellfläche der Liege vergrößert sich um ca. 10 cm, die Höhe um ca. 53 cm.					
		Maße (BxHxT)cm Typen-Nr. IN	52 x 53 x 10 LZ05 171					MP Lack = 1 Paneel
Bei Bestellung bitte angeben		Rückenlehne						
a		Polster	Das Polster passt zur Rückenlehne LZ05 und wird mit Klett pads an der Rückenlehne befestigt. Es kann auch als Sitzpolster für den Einhängetisch LZ06 genutzt werden.					
		Maße (BxHxT)cm Typen-Nr. IN	59 x 4 x 26 LZ07 184					
Bei Bestellung bitte angeben		Polsterfarbe (Kunstleder)						
a		Rückenlehne gepolstert	Die Rückenlehne passt bei allen LOOP Liegen auf Kopfteil, Fußteil oder Bettseite und wird einfach aufgesteckt. Die Stellfläche der Liege vergrößert sich nicht, da die Rückenlehne nicht schräg steht.					
		Liegenbreite cm Maße (BxHxT)cm Typen-Nr. IN	90 97 x 32 x 8 LPL-09 200	100 107 x 32 x 8 LPL-10 214	120 127 x 32 x 8 LPL-12 222	140 147 x 32 x 8 LPL-14 228	160 167 x 32 x 8 LPL-16 236	180 187 x 32 x 8 LPL-18 240
Bei Bestellung bitte angeben		Polsterfarbe (Kunstleder)						

Einhängetisch für Liegen mit offenem Sockel

Lieferbare Ausführungen: Korpus Dekor

Der Einhängetisch wird auf Kopfteil, Fußteil oder Bettseite aufgesteckt. Stellfläche der Liege vergrößert sich um ca. 49 cm. 2 Höhen sind möglich:

LZ06 passend zu den Liegen L1, L3, L5
LZ06-H passend zu den Liegen L2, L4, L6, LK2, LU6 und LU8

Maße (BxHxT)cm
Typen-Nr.
 IN

52 x 39 x 52	52 x 46 x 52
LZ06	LZ06-H
213	213

Bei Bestellung bitte angeben

Rollbettkasten für Liegen mit offenem Sockel

Lieferbare Ausführungen: Korpus Dekor

Bettkasten auf Rollen verschiebbar, Rollrichtung wahlweise quer oder längs möglich. Kombinierbar mit allen Liegen mit offenem Sockel. Innenmaße BxHxT cm 116 x 11 x 79.

Maße (BxHxT)cm
Typen-Nr.
 IN

120 x 14 x 83
LZ01
213

Bei Bestellung bitte angeben

Bettkasten für Kastenliegen

Lieferbare Ausführungen: Korpus Dekor

Bettkasten passend zu den Kastenliegen LK2, LU6, LU8.

Liegenbreite cm
 Maße (BxHxT)cm
Typen-Nr.
 IN

90	100	120	140	160	180
97 x 43 x 40	107 x 43 x 40	127 x 43 x 40	147 x 43 x 40	167 x 43 x 40	187 x 43 x 40
LBB-09	LBB-10	LBB-12	LBB-14	LBB-16	LBB-18
219	231	242	260	276	293

Bei Bestellung bitte angeben



Bettkasten passend zu den Kastenliegen LK4, LK6, LK8.

Liegenbreite cm
 Maße (BxHxT)cm
Typen-Nr.
 IN

90	100	120	140	160	180
97 x 64 x 40	107 x 64 x 40	127 x 64 x 40	147 x 64 x 40	167 x 64 x 40	187 x 64 x 40
LBC-09	LBC-10	LBC-12	LBC-14	LBC-16	LBC-18
229	238	252	266	291	308

Bei Bestellung bitte angeben

Flexarmleuchten

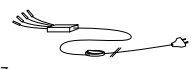
		1 LED-Flexleuchte (2 Watt) mit integriertem Schalter incl. ca. 1,4m Kabel		2 LED-Flexleuchten (2 x 2 Watt) an jeder Leuchte : mit integriertem Schalter incl. ca. 1,4m Kabel		Steckertrafo 10W, 1m Kabel, Fußtretscharter, 3m Kabel und 6-fach-Verteiler.
Bezeichnung	z Flexarmleuchte	Wird an der Rückseite der Rückenlehne angeschraubt. Passt zu den Rückenlehnen LRL und LZ05.	z Flexarmleuchten-Set 40 x 1	Werden an der Rückseite der Rückenlehne angeschraubt. Passt zu den Rückenlehnen LRL und LZ05.	Trafo für LED-Leuchten	1 Trafo versorgt maximal 3 LED-Flexarmleuchten
Maße (L x Ø) cm	40 x 1		40 x 1			
Typen-Nr.	LX21		LX22		K-TRAFO	
IN	158	Trafo bitte separat bestellen.	190	Trafo bitte separat bestellen.	145	

Ablagen

Lieferbare Ausführungen: Korpus Dekor

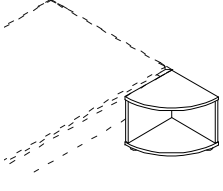
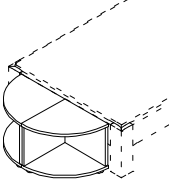
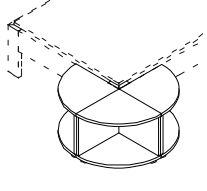
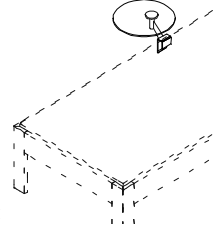
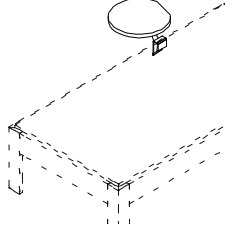
					
Bezeichnung	1 Ablagecontainer	2 Ablagecontainer	3 Ablagecontainer	Ablageplatten mit Halter zum Aufstecken auf Bettseite oder Fußteil	
Maße (BxHxT)cm	38 x 34 x 38	76 x 34 x 38	76 x 34 x 76	Glasplatte mit Halter 40 x 14 x 40	Holzplatte mit Halter 40 x 16 x 38
Typen-Nr.	LZ11	LZ12	LZ13	LZ15	LZ16
IN	169	213	258	219	189
Bei Bestellung bitte angeben	Korpus	Korpus	Korpus		Korpus

Bettkasten mit gepolsterter Klappe

Lieferbare Ausführungen: Korpus Dekor
Polster Polsterfarbe (Kunstleder) – Siehe Seite 3 oben.

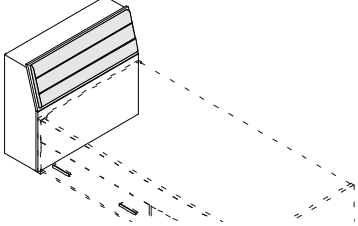
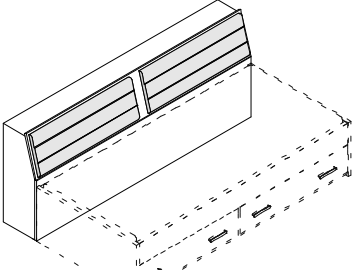
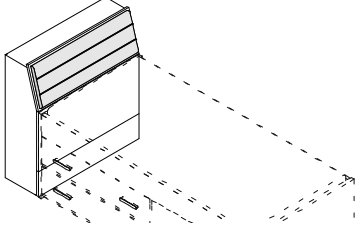
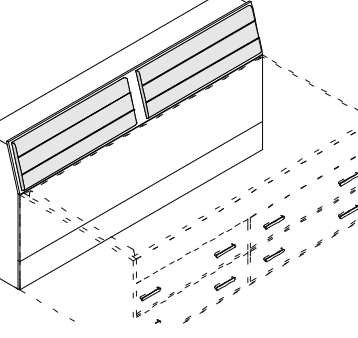
	Der Bettkasten passt hinter das Kopfteil der Kastenliegen LK2, LU6, LU8 sowie der Liegen L1, L2, L3, L4, L5, L6						
	Liegenbreite cm	90	100	120	140	160	180
	Maße (BxHxT)cm	97 x 87 x 30	107 x 87 x 30	127 x 87 x 30	147 x 87 x 30	167 x 87 x 30	187 x 87 x 30
	Typen-Nr.	LBL-09	LBL-10	LBL-12	LBL-14	LBL-16	LBL-18
	IN	297	308	319	330	343	350
Bei Bestellung bitte angeben	Korpus						
	Polsterfarbe (Kunstleder)						
	Der Bettkasten passt hinter die Bettseite der Kastenliegen LK2, LU6, LU8 sowie der Liegen L1, L2, L3, L4, L5, L6						
	Liegenlänge cm	200	190	210	220		
	Maße (BxHxT)cm	206 x 87 x 30	196 x 87 x 30	216 x 87 x 30	226 x 87 x 30		
	Typen-Nr.	LBL-20	LBL-19	LBL-21	LBL-22		
	IN	356	353	359	362		
Bei Bestellung bitte angeben	Korpus						
	Polsterfarbe (Kunstleder)						
	Der Bettkasten passt hinter das Kopfteil der Kastenliegen LK4, LK6, LK8						
	Liegenbreite cm	90	100	120	140	160	180
	Maße (BxHxT)cm	97 x 107 x 30	107 x 107 x 30	127 x 107 x 30	147 x 107 x 30	167 x 107 x 30	187 x 107 x 30
	Typen-Nr.	LBM-09	LBM-10	LBM-12	LBM-14	LBM-16	LBM-18
	IN	311	320	332	344	350	355
Bei Bestellung bitte angeben	Korpus						
	Polsterfarbe (Kunstleder)						
	Der Bettkasten passt hinter die Bettseite der Kastenliegen LK4, LK6, LK8						
	Liegenlänge cm	200	190	210	220		
	Maße (BxHxT)cm	206 x 107 x 30	196 x 107 x 30	216 x 107 x 30	226 x 107 x 30		
	Typen-Nr.	LBM-20	LBM-19	LBM-21	LBM-22		
	IN	361	358	364	368		
Bei Bestellung bitte angeben	Korpus						
	Polsterfarbe (Kunstleder)						
Alle Bettkästen mit gepolsterter Klappe (Typen-Nr. LBL-xx und LBM-xx) sind in Sondertiefe 40 cm möglich – Mehrpreis IN 240							

LOOP WANGENSYSTEM

Allgemeine Planungshinweise

Das Wangensystem basiert auf einem Höhenraster der Regalfächer von 36 cm. In diese Fachhöhe passt ein normaler DIN-A4-Ordner. Daher wird 1 Höhenraster auch als 1 Ordnerhöhe bezeichnet – abgekürzt 1 OH. Die kleinste Wange hat 1 OH, die größte Wange hat 6 OH. Die Regalböden können aber auch außerhalb dieses Höhenrasters eingeplant werden, da eine durchgehende Lochreihe alle 32mm die Anordnung eines Bodens ermöglicht.

Mit Wangen und Böden lassen sich ausschließlich offene Regalfächer erzeugen. Damit der Planer mehr Gestaltungsmöglichkeiten hat und mehr Funktion in ein Wangenregal einbauen kann, sind 4 Einbauelemente vorgesehen: Tür, Schubkastenset, Regaleinsatz und Rückwand. Diese 4 Einbauelemente sind so ausgelegt, dass sie jeweils genau in ein offenes Fach mit 1 OH hineinpassen. Die Beschläge aller Einbauelemente sind abgestimmt auf die 32mm-Lochreihe sodass die Montage problemlos in beliebiger Höhe möglich ist.

Alle Elemente des Wangensystems (Wangen, Böden) werden im Standard so ausgeliefert, dass sie freistellbar, bzw. als Raumteiler geeignet sind. Bei den Einbauelementen muss zu Tür- oder Schubkastenfach eine Rückwand mitbestellt werden, damit die Freistellbarkeit erreicht wird.

Das Wangensystem LOOP ist NICHT mit einem Wangensystem unserer anderen Programme kombinierbar.

Wangen 34 cm tief

Es gibt Außenwangen und Mittelwangen.



Die Außenwangen sind nur einseitig gebohrt. Sie können sowohl links als auch rechts als Abschlusswangen verwendet werden. Die Mittelwangen sind beidseitig gebohrt. Das Bohrbild ist eine durchgehende Lochreihe, wodurch die Montage von Böden oder Einbauten alle 32 mm möglich ist. Der Bohrdurchmesser ist 3 mm. Die Wangen sind 28mm stark und haben umlaufend eine ca. 2mm starke Dickkante. An der Unterkante sind 2 Sockelstellfüße zum Ausgleich von Bodenunebenheiten eingebaut. Alle Wangen können für Raumteiler eingesetzt werden.

Wegen der Standsicherheit ist jede Wange an der Wand zu befestigen (Beschlag ist beige packt). Wenn dies bei Raumteilern nicht möglich ist, so muss die Standsicherheit durch geeignete Maßnahmen sichergestellt werden. Beispielsweise sollte das Ende des Raumteilerregals an einer Wand oder einem andern standfesten Möbel sicher befestigt werden sowie die raumhohen Wangen (Typen-Nr. W6-AD oder W6-MD) mit Deckenspannern verwendet werden.

Lieferbare Ausführungen:

Korpus

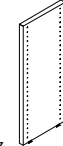
Dekor

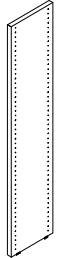
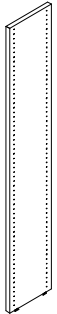
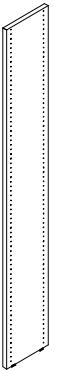
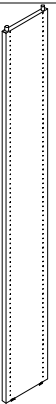
								<p>Wange mit Deckenspanner</p> <p>Bitte genaue Raumhöhe angeben. Die Wange wird dann incl. Deckenspanner auf dieses Maß gekürzt - ohne Mehrpreis. Die Deckenspanner stehen oben aus der Wange 5 cm hervor. Der Verstellweg der Deckenspanner beträgt plus / minus 2,5cm.</p> <p>Wenn die Raumhöhe 240 cm unterschreitet, wird die Wange von oben gekürzt und hat nicht mehr die vollen 6 OH.</p>
Maße (BxHxT)cm	3 x 44 x 34	3 x 83 x 34	3 x 121 x 34	3 x 160 x 34	3 x 198 x 34	3 x 237 x 34	3 x 260 x 34	
1 Ordnerhöhe	2 Ordnerhöhen	3 Ordnerhöhen	4 Ordnerhöhen	5 Ordnerhöhen	6 Ordnerhöhen	6 Ordnerhöhen		

Außenwangen einseitig gebohrt, links/rechts verwendbar

Typen-Nr.	W1-A	W2-A	W3-A	W4-A	W5-A	W6-A	W6-AD
IN	145	151	156	162	166	175	200

Mittelwangen beidseitig gebohrt

Typen-Nr.	W1-M	W2-M	W3-M	W4-M	W5-M	W6-M	W6-MD
IN	145	151	156	162	166	175	200

Bei Bestellung bitte angeben	Korpus	Korpus	Korpus	Korpus	Korpus	Korpus	Korpus
------------------------------	--------	--------	--------	--------	--------	--------	--------

Sonderlängen sind in Form von Kürzungen möglich. Bitte die nächst größere Wange bestellen und die gewünschte Höhe angeben, auf die gekürzt werden soll. Mehrpreis je Wange IN 123 Preisgleich für alle Wangen – Ausnahme: Bei den Wangen W6-AD und W6-MD ist der Preis für Sonderhöhe incl.

Böden 34 cm tief

Alle Böden sind 28mm stark und haben vorne und hinten eine ca. 2mm starke Dickkante. Daher sind die Böden auch für Raumteilerregal geeignet – Ausnahme: die Böden WB5-B und WB9-B mit Beleuchtung, da hier der Kabelaustritt an der Hinterkante liegt und optisch stören würde. Bei Sockelböden beträgt die Sockelhöhe 2 cm.

Lieferbare Ausführungen:

Korpus

Dekor

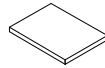
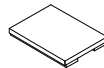
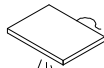
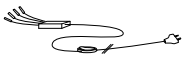
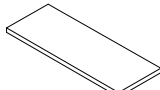
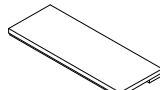
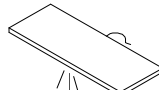
				Incl. 1 LED-Einbaustrahler (1 Watt) und 2m Kabel Trafo bitte separat bestellen.		Steckertrafo 10W - 1m Kabel – Fußtrittschalter - 3m Kabel - 6-fach Verteiler 1 Trafo versorgt max. 6 LED-Einbaustrahler
Bezeichnung	Fachboden	Sockelboden	Fachboden mit Beleuchtung		Trafo für LED-Strahler	
Maße (BxHxT)cm	45 x 3 x 34	45 x 5 x 34	45 x 3 x 34			
Typen-Nr.	WB5	WB5-S	WB5-B		K-TRAF0	
IN	127	149	159		145	
Bei Bestellung bitte angeben	Korpus	Korpus	Korpus			
				Incl. 1 LED-Einbaustrahler (1 Watt) und 2m Kabel Trafo bitte separat bestellen.		
Bezeichnung	Fachboden	Sockelboden	Fachboden mit Beleuchtung			
Maße (BxHxT)cm	90 x 3 x 34	90 x 5 x 34	90 x 3 x 34			
Typen-Nr.	WB9	WB9-S	WB9-B			
IN	149	162	169			
Bei Bestellung bitte angeben	Korpus	Korpus	Korpus			

Sonderlängen sind in Form von Kürzungen möglich. Mehrpreis je gekürztem Boden IN 114 (preisgleich für alle Böden WBx)

Ecklösungen 34 cm tief

Ecklösungen ermöglichen eine optimale Raumaussnutzung, in dem das Wangenregal um die Ecke geführt wird. Dabei sind die Eckböden so ausgelegt, dass die offenen Regalfächer bestmöglich zugänglich sind. Die Eckböden ermöglichen nur offene Fächer und lassen sich nicht mit Einbauten wie Tür, Schubkästen usw. kombinieren. Eckböden sind 28 mm stark und haben vorne und hinten eine ca. 2 mm starke Dickkante.

Ecklösungen bestehen jeweils aus 1 Oberboden und der passenden Stützwange im Eck.

Die Wangen, die sich links und rechts anschließen sowie Eck-Sockelböden und Eck-Fachböden müssen separat bestellt werden.

Lieferbare Ausführungen:

Korpus

Dekor

Maße (BxHxT)cm	z 1 Ordnerhöhe 77 x 44 x 77	z 2 Ordnerhöhen 77 x 83 x 77	z 3 Ordnerhöhen 77 x 121 x 77	z 4 Ordnerhöhen 77 x 160 x 77	z 5 Ordnerhöhen 77 x 198 x 77	z 6 Ordnerhöhen 77 x 237 x 77

Ecklösung

Eck-Oberboden mit Stützwange

Typen-Nr.	WECK1	WECK2	WECK3	WECK4	WECK5	WECK6
IN	182	187	189	194	200	209

Ecklösung mit Beleuchtung

Eck-Oberboden mit Stützwange

Incl. 2 LED-Einbaustrahlern im Eck-Boden (2 x 1 Watt) und je 2m Kabel, **Trafo bitte separat bestellen.** Siehe Seite 8 unten.

Typen-Nr.	WECK1-B	WECK2-B	WECK3-B	WECK4-B	WECK5-B	WECK6-B
IN	214	219	224	231	236	241

Bei Bestellung bitte angeben	Korpus	Korpus	Korpus	Korpus	Korpus	Korpus
------------------------------	--------	--------	--------	--------	--------	--------

Eckböden 34 cm tief

Lieferbare Ausführungen:

Korpus

Dekor

				incl. 2 LED-Einbaustrahler (2 x 1 Watt) und je 2,5m Kabel Trafo bitte separat bestellen. Siehe Seite 8 unten.	
Bezeichnung	z Eck-Fachboden	z Eck-Sockelboden (Sockelhöhe 2 cm)	z Eck-Fachboden mit Beleuchtung		
Maße (BxHxT)cm	77 x 3 x 77	77 x 3 x 77	77 x 3 x 77		
Typen-Nr.	WBE	WBE-S	WBE-B		
IN	159	180	192		
Bei Bestellung bitte angeben	Korpus	Korpus	Korpus		

Alle Eckböden sind in Sonderbreite möglich (Kürzungen um max. 25 cm). Mehrpreis je Kürzung und Boden IN 120 (preisgleich für alle Böden WECKx und WBE). Bitte angeben, ob der Boden links oder rechts gekürzt werden soll. Bei Kürzung links und rechts fällt der Mehrpreis 2 mal an.

Einbauelemente für Wangentiefe 34 cm

Lieferbare Ausführungen:

Tür

Dekor

oder

Lack gegen Mehrpreis pro Tür

IN 126

Schubkästen

Dekor*

oder

Lack gegen Mehrpreis pro Schubkasten

IN 120

Regaleinteilung

Dekor

oder

Lack gegen Mehrpreis

IN 128

Rückwand

Dekor

oder

Lack gegen Mehrpreis

IN 126

* wenn Schubkästen in verschiedenen Dekoren gewünscht sind, bitte einzeln angeben ohne Mehrpreis

Einbauelemente für 45 cm breite Fächer				
Bezeichnung	z Tür (L/R montierbar)	z Schubkasten-Set	z Rückwand	z Regaleinteilung mit Rückwand
Maße (BxHxT)cm	45 x 36 x 2	45 x 36 x 30	45 x 36 x 2	45 x 36 x 32
Typen-Nr.	WZ-T	WZ-S	WZ-R	WZ-E
IN	140	203	128	163
Bei Bestellung bitte angeben	Tür Griff	Schubkästen Griff	Rückwand	Regaleinteilung Rückwand
Einbauelemente für 90 cm breite Fächer				
Bezeichnung	z 2 Türen	z Schubkasten-Set	z Rückwand	z Regaleinteilung mit Rückwand
Maße (BxHxT)cm	90 x 36 x 2	90 x 36 x 30	90 x 36 x 2	90 x 36 x 32
Typen-Nr.	WZ-T9	WZ-S9	WZ-R9	WZ-E9
IN	165	219	142	188
Bei Bestellung bitte angeben	Türen Griff	Schubkästen Griff	Rückwand	Regaleinteilung Rückwand

Planungshinweise: Wenn hinter Türen oder Schubkästen eine Rückwand gewünscht ist, muss diese separat bestellt werden.

Alle Einbauelemente sind ausschließlich kombinierbar mit den Fachböden in 45 cm bzw. 90 cm Breite. Sie sind NICHT kombinierbar mit den Eck-Fachböden.

Unter und über jedem Einbauelement muss ein Fachboden montiert sein. Die lichte Höhe zwischen den beiden Böden muss 35,6 cm betragen – das entspricht 1 Ordnerhöhe und die Böden werden in der Lochreihe im Abstand von 12 Lochrastern (12 x 32 mm) montiert.







Wangen 21 cm tief

Lieferbare Ausführungen: Korpus Dekor

Es gibt Außenwangen und Mittelwangen.

Die Außenwangen sind nur einseitig gebohrt. Sie können sowohl links als auch rechts als Abschlusswangen verwendet werden. Die Mittelwangen sind beidseitig gebohrt. Das Bohrbild ist eine durchgehende Lochreihe, wodurch die Montage von Böden oder Einbauten alle 32 mm möglich ist. Der Bohrdurchmesser ist 3 mm. Die Wangen sind 28mm stark und haben umlaufend eine ca. 2mm starke Dickkante. An der Unterkante sind 2 Sockelstellfüße zum Ausgleich von Bodenunebenheiten eingebaut. Alle Wangen können für Raumteiler eingesetzt werden.

Wegen der Standsicherheit ist jede Wange an der Wand zu befestigen (Beschlag ist beige packt). Wenn dies bei Raumteilern nicht möglich ist, so muss die Standsicherheit durch geeignete Maßnahmen sichergestellt werden. Beispielsweise sollte das Ende des Raumteilerregals an einer Wand oder einem andern standfesten Möbel sicher befestigt werden sowie die raumhohen Wangen (Typen-Nr. WT6-AD oder WT6-MD) mit Deckenspannern verwendet werden.

								<p>Wange mit Deckenspanner</p> <p>Bitte die genaue Raumhöhe angeben. Die Wange wird dann incl. Deckenspanner auf dieses Maß gekürzt - ohne Mehrpreis. Die Deckenspanner stehen dann oben aus der Wange 5 cm hervor. Der Verstellweg der Deckenspanner beträgt plus / minus 2,5cm.</p> <p>Wenn die Raumhöhe 240 cm unterschreitet, wird die Wange von oben gekürzt und hat nicht mehr die vollen 6 OH.</p>
z	1 Ordnungshöhe	2 Ordnungshöhen	3 Ordnungshöhen	4 Ordnungshöhen	5 Ordnungshöhen	6 Ordnungshöhen	6 Ordnungshöhen	
Maße (BxHxT)cm	3 x 44 x 21	3 x 83 x 21	3 x 121 x 21	3 x 160 x 21	3 x 198 x 21	3 x 237 x 21	3 x 260 x 21	

Außenwangen einseitig gebohrt, links/rechts verwendbar

Typen-Nr.	WT1-A	WT2-A	WT3-A	WT4-A	WT5-A	WT6-A	WT6-AD
IN	145	151	156	162	166	175	200

Mittelwangen beidseitig gebohrt

Typen-Nr.	WT1-M	WT2-M	WT3-M	WT4-M	WT5-M	WT6-M	WT6-MD
IN	145	151	156	162	166	175	200



Bei Bestellung bitte angeben	Korpus	Korpus	Korpus	Korpus	Korpus	Korpus	Korpus
------------------------------	--------	--------	--------	--------	--------	--------	--------

Sonderlängen sind in Form von Kürzungen möglich. Bitte die nächst größere Wange bestellen und die gewünschte Höhe angeben, auf die gekürzt werden soll.
Mehrpreis je Wange IN 123 Preisgleich für alle Wangen – Ausnahme: Bei den Wangen WT6-AD und WT6-MD ist der Preis für Sonderhöhe incl.

Böden 21 cm tief

Lieferbare Ausführungen: Korpus Dekor

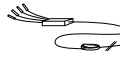
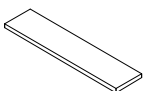
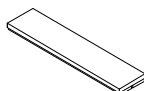
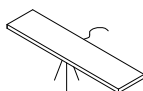

Alle Böden sind 28mm stark und haben vorne und hinten eine ca. 2mm starke Dickkante. Daher sind die Böden auch für Raumteilerregal geeignet – Ausnahme: die Böden WT5-B und WT6-B mit Beleuchtung, da hier der Kabelaustritt an der Hinterkante liegt und optisch stören würde. Bei Sockelböden beträgt die Sockelhöhe 2 cm

Bezeichnung	 z Fachboden	 z Sockelboden	 z Fachboden mit Beleuchtung	Incl. 1 LED-Einbaustrahler (1 Watt) und 2m Kabel Trafo bitte separat bestellen.	 z Trafo für LED-Strahler	Längen: Steckertrafo 10W - 1m Kabel - Fußtrittschalter - 3m Kabel - 6-fach-Verteiler. 1 Trafo versorgt maximal 6 LED-Einbaustrahler
Maße (BxHxT)cm	45 x 3 x 21	45 x 5 x 21	45 x 3 x 21			
Typen-Nr.	WTB5	WTB5-S	WTB5-B		K-TRAFO	
IN	127	149	159		145	
Bei Bestellung bitte angeben	Korpus	Korpus	Korpus			
Bezeichnung	 z Fachboden	 z Sockelboden	 z Fachboden mit Beleuchtung	Incl. 1 LED-Einbaustrahler (1 Watt) und 2m Kabel Trafo bitte separat bestellen.		
Maße (BxHxT)cm	90 x 3 x 21	90 x 5 x 21	90 x 3 x 21			
Typen-Nr.	WTB9	WTB9-S	WTB9-B			
IN	149	162	169			
Bei Bestellung bitte angeben	Korpus	Korpus	Korpus			

Sonderlängen sind in Form von Kürzungen möglich. Mehrpreis je gekürztem Boden IN 114 (preisgleich für alle Böden WBx)

Einbauelemente für Wangentiefe 21 cm

Lieferbare Ausführungen: Tür Dekor oder Lack gegen Mehrpreis pro Tür IN 126
Rückwand Dekor oder Lack gegen Mehrpreis IN 126

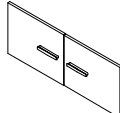
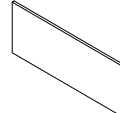
Einbauelemente für 45 cm oder 90 cm breite Fächer	 z	 z	 z	 z
Bezeichnung	Tür (L/R montierbar)	Rückwand	2 Türen	Rückwand
Maße (BxHxT)cm	45 x 36 x 2	45 x 36 x 2	90 x 36 x 2	90 x 36 x 2
Typen-Nr.	WZ-T	WZ-R	WZ-T9	WZ-R9
IN	140	128	165	142
Bei Bestellung bitte angeben	Tür Griff	Rückwand	Türen Griff	Rückwand

Bitte die Planungshinweise auf Seite 9 unten beachten ! Schubkästen und Regaleinteilungen von Seite 9 sind NICHT mit der Wangentiefe 21 cm kombinierbar.





Tiefenausgleichsregal-Böden

Die Böden ermöglichen den Übergang von der 34 cm-Wangentiefe auf die 21 cm-Wangentiefe.

Zudem lässt sich mit den Böden für die 34 cm-Wangentiefe ein Abschlussregal realisieren - siehe Planungsbeispiele auf dieser Seite unten.

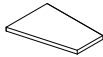
Alle Böden sind 28mm stark und haben vorne und hinten eine ca. 2mm starke Dickkante. Daher sind die Böden auch für Raumteilerregal geeignet - Ausnahme: die Böden WB4B-L und WB4B-R mit Beleuchtung, da hier der Kabelaustritt an der Hinterkante liegt und optisch stören würde.

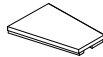
Lieferbare Ausführungen: **Korpus** **Dekor**

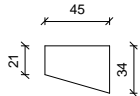
Bezeichnung	Tiefenausgleichs-Fachboden		Tiefenausgleichs-Sockelboden (Sockelhöhe 2 cm)		Tiefenausgleichs-Fachboden mit Beleuchtung incl. 1 LED-Einbau-strahler (1 Watt) und 2,5m Kabel			
	LINKS 	RECHTS 	LINKS 	RECHTS 	LINKS 	RECHTS 	Trafo bitte separat bestellen. Siehe Seite 8 unten.	 Abbildung zeigt LINKEN Boden
Maße (BxHxT)cm	45 x 3 x 34	45 x 3 x 34	45 x 3 x 34	45 x 3 x 34	45 x 3 x 34	45 x 3 x 34		
Typen-Nr.	WB4-L	WB4-R	WB4S-L	WB4S-R	WB4B-L	WB4B-R		
IN	132	132	154	154	163	163		
Bei Bestellung bitte angeben	Korpus		Korpus		Korpus			

Abschlussregal-Böden sind NICHT in Sonderbreite möglich.

Tiefenausgleichsregal Bestellbeispiel

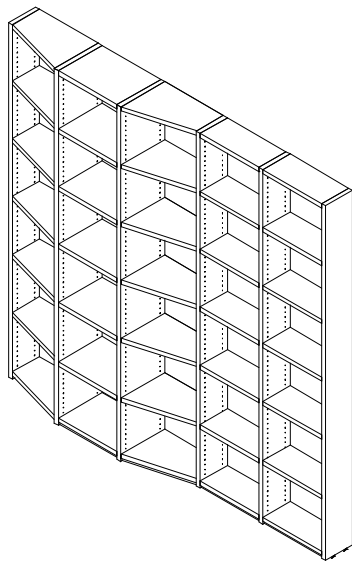

Die verwendeten Typen in der Abb. links (von li. nach re.):

Aussen-Wange 21 cm tief 6 OH	WT6-A	1 Stk
Tiefenausgl.-Fachboden	WB4-L	6 Stk
Tiefenausgl.-Sockelboden	WB4-SL	1 Stk
Mittelwange 34 cm tief 6OH	W4-M	1 Stk
Fachboden 34 cm tief	WB5	6 Stk
Sockelboden 34 cm tief	WB5-S	1 Stk
Mittelwange 34 cm tief 6OH	W4-M	1 Stk
Tiefenausgl.-Fachboden	WB4-R	6 Stk
Tiefenausgl.-Sockelboden	WB4S-R	1 Stk
Mittelwange 21 cm tief 6OH	WT6-M	1 Stk
Fachboden 21 cm tief	WTB5	6 Stk
Sockelboden 21 cm tief	WTB5-S	1 Stk
Mittelwange 21 cm tief 6OH	WT6-M	1 Stk
Fachboden 21 cm tief	WTB5	6 Stk
Sockelboden 21 cm tief	WTB5-S	1 Stk
Aussen-Wange 21 cm tief 6OH	WT6-A	1 Stk

Große Planung mit Ecklösung und Tiefenausgleichs-Regal in 5 OH

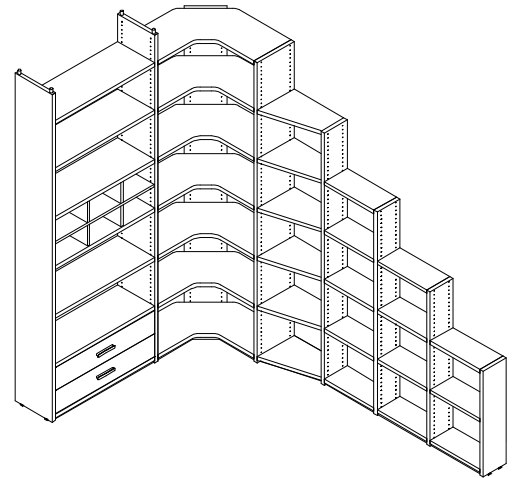

Abschlussregal Bestellbeispiele

Linkes Abschluß-Regal in 4 OH

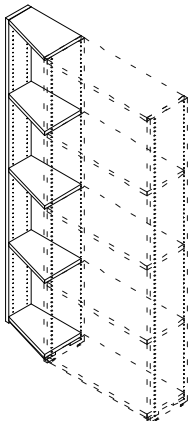

Die verwendeten Typen (von li. nach re.):

Aussen-Wange 21 cm tief 4OH	WT4-A	1 Stk
Tiefenausgl.-Fachboden	WB4-L	4 Stk
Tiefenausgl.-Sockelboden	WB4-SL	1 Stk
Mittelwange 34 cm tief 4OH	W4-M	1 Stk

Rechtes Abschluß-Regal in 4 OH

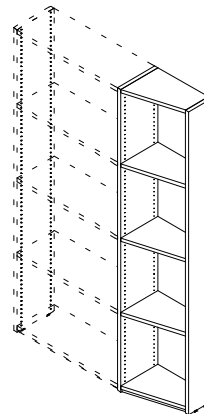

Die verwendeten Typen (von li. nach re.):

Mittelwange 34 cm tief 4OH	W4-M	1 Stk
Tiefenausgl.-Fachboden	WB4-R	4 Stk
Tiefenausgl.-Sockelboden	WB4-SR	1 Stk
Aussen-Wange 21 cm tief 4OH	WT4-A	1 Stk

LOOP TISCHSYSTEM

Allgemeine Planungshinweise

Das Tischsystem vereint einfache Planbarkeit mit großem Gestaltungsspielraum für den Planer.

Wegen der Vielfalt an möglichen Kombinationen bieten wir keine fertigen Vorschläge an. Jeder Tisch wird aus Einzelkomponenten individuell geplant, was aber sehr einfach ist. Zuerst wählt man die Tischplatte und dann die Unterteile:

1. Tischplatten: Es gibt 3 Grundtypen von Tischplatten 1. Rechteckige Platten 2. Eckplatten Spezial-Platten

Man wählt die Platte aus, die mindestens so groß sein muss wie die gewünschten Endmaße. Dann ist OHNE Mehrpreis die individuell gewünschte Plattenlänge und Plattenbreite als Sondermaß möglich.

Zusätzlich sind dann noch gegen Mehrpreis Sonderbearbeitungen möglich: Abrundungen, Abschrägungen, Innenrundungen und Kabeldurchführungen.

2. Unterteile

Als Unterteile können Tischfüße oder Standcontainer eingesetzt werden.

Zusätzlich zu den aus Einzelkomponenten planbaren Tischen bietet LOOP auch einen Komplett-Schreibtisch mit C-Fuß-Gestell. Hier sind der individuellen Form der Tischplatte durch das Stahl-Untergestell gewisse Grenzen gesetzt. Dafür bietet das Untergestell eine Höheneinstellung von 72-84cm sowie die Möglichkeit Tischplatten bis zu einer Länge von 250 cm zu realisieren.

Alle Elemente des Schreibtischsystems werden im Standard so ausgeliefert, dass sie freistellbar sind.

Schreibtisch mit C-Fuß-Gestell

Das Tischgestell ermöglicht bei der Montage eine individuelle Höheneinstellung in 2cm-Schritten. Der Verstellbereich reicht von minimal 72 bis maximal 84 cm.

Zudem ist die Breite des Gestells stufenlos anpassbar auf die Breite der Tischplatte. Die Gestelle sind alufarbig. Die Schreibtische sind freistellbar.

Der Schreibtisch ist **ohne** Mehrpreis in Sondermaß bestellbar (Kürzungen von Breite und Tiefe). Bitte die gewünschten Maße L1 und L2 angeben und die Mindestmaße nicht unterschreiten, die in den Abbildungen angegeben sind.

Lieferbare Ausführungen: Platte

Dekor

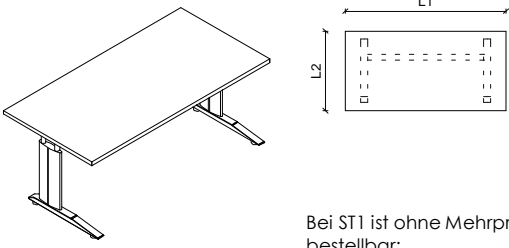
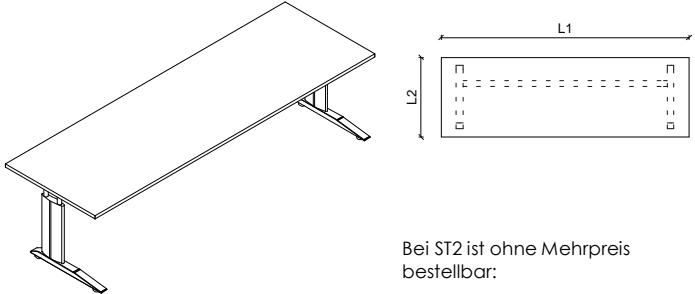
		
Bezeichnung	Schreibtisch mit C-Fuß-Gestell	Schreibtisch mit C-Fuß-Gestell
Maße (BxHxT)cm	125 x 73 x 80	160 x 73 x 80
Typen-Nr.	ST1	ST2
IN	276	311
Bei Bestellung bitte angeben	Dekor der Tischplatte Breitenmaß L1 (Ohne Angaben wird L1 = 125 cm geliefert) Tiefenmaß L2 (Ohne Angaben wird L2 = 80 cm geliefert)	Dekor der Tischplatte Breitenmaß L1 (Ohne Angaben wird L1 = 160 cm geliefert) Tiefenmaß L2 (Ohne Angaben wird L2 = 80 cm geliefert)

Sonderbearbeitungen an den Schreibtischen ST1 und ST2

Abrundung oder Abschrägung der Tischplatten-Ecken, Innenrundung an der Vorderkante sowie Kabeldurchführungen sind gegen Mehrpreis möglich.

Hierzu muss der Bestellung eine Skizze (mit Blick von oben) beigefügt sein, aus der alle erforderlichen Maße hervorgehen. Durch die Traversen des Stahlgestells gibt es maßliche Einschränkungen, die zu jeder Sonderbearbeitung weiter unten angegeben sind.

Bezeichnung	Abrundung	Abschrägung
Typen-Nr.	SOA	SOS
IN	159	159
Bei Bestellung bitte angeben	Position und Maß der Abrundung (Skizze)	Position und Maße der Abschrägung (Skizze)
Bezeichnung	Innenrundung	Kabeldurchführung
Typen-Nr.	SOI	SOK
IN	165	125
Bei Bestellung bitte angeben	Position und Maße der Innenrundung (Skizze)	Position und Maße der Kabeldurchführung (Skizze)

Individuell planbare Tische aus Einzelkomponenten

Rechteckige Platten

Die Tischplatten sind 28 mm stark und haben eine umlaufende ca. 2mm starke Dickkante. Der Dekorverlauf ist immer parallel zur Platten-Längskante L1. Ab einer freitragenden Länge von 140 cm sollte die Tischplatte mit Unterstützungsschienen gegen Durchbiegung abgesichert werden. Bis zur Plattentiefe von 60 cm ist eine Schiene ausreichend. Ab Plattentiefen größer als 60 cm sollten 2 Schienen parallel eingesetzt werden. Die Schienen bitte separat bestellen. Es stehen 2 Größen der Grundplatte zur Auswahl. Die Tischplatten sind **ohne** einen Mehrpreis in Sondermaß bestellbar (Kürzungen von Breite und Tiefe). Bitte die gewünschten Maße L1 und L2 angeben.

Lieferbare Ausführungen: Platte Dekor

☉ = empfohlene Position von Tischfüßen Bezeichnung Maße (BxHxT)cm Typen-Nr. IN		
	Tischplatte 100 x 3 x 100 STP1 190	Tischplatte 190 x 3 x 100 STP2 224
Bei Bestellung bitte angeben	Dekor der Tischplatte Breitenmaß L1 (Ohne Angaben wird L1 = 100 cm geliefert) Tiefenmaß L2 (Ohne Angaben wird L2 = 100 cm geliefert)	Dekor der Tischplatte Breitenmaß L1 (Ohne Angaben wird L1 = 190 cm geliefert) Tiefenmaß L2 (Ohne Angaben wird L2 = 100 cm geliefert)

Eckplatten

Tischplatten sind 28 mm stark und haben eine umlaufende ca. 2mm starke Dickkante. Der Dekorverlauf ist immer parallel zur schrägen Vorderkante L5. Es stehen 2 Größen der Grundplatte zur Auswahl. Die Tischplatten sind **ohne** Mehrpreis in Sondermaß bestellbar (Kürzungen von Breite und Tiefe). Bitte die gewünschten Maße L1, L2, L3, und L4 angeben. Die schräge Kante = Maß L5 ergibt sich dann konstruktiv.

Für die Bearbeitung der Bestellung von Eckplatten in Sondermaß benötigen wir eine Aufmaßskizze.

Lieferbare Ausführungen: Platte Dekor

☉ = empfohlene Position von Tischfüßen Bezeichnung Maße (BxHxT)cm Typen-Nr. IN		
	Eckplatte 100 x 3 x 100 STECK1 230	Eckplatte 120 x 3 x 120 STECK2 250
Bei Bestellung bitte angeben	Dekor der Tischplatte Breitenmaß L1 (Ohne Angaben wird L1 = 100 cm geliefert) Breitenmaß L3 (Ohne Angaben wird L3 = 40 cm geliefert) Tiefenmaß L2 (Ohne Angaben wird L2 = 100 cm geliefert) Tiefenmaß L4 (Ohne Angaben wird L4 = 40 cm geliefert)	Dekor der Tischplatte Breitenmaß L1 (Ohne Angaben wird L1 = 120 cm geliefert) Breitenmaß L3 (Ohne Angaben wird L3 = 61 cm geliefert) Tiefenmaß L2 (Ohne Angaben wird L2 = 120 cm geliefert) Tiefenmaß L4 (Ohne Angaben wird L4 = 61 cm geliefert)

Spezialplatten

Tischplatten sind 28 mm stark und haben eine umlaufende ca. 2mm starke Dickkante. Der Dekorverlauf ist immer parallel zur Plattenlängskante L1. Ab einer freitragenden Länge von 140 cm sollte die Tischplatte mit Unterstützungsschienen gegen Durchbiegung abgesichert werden. Bis zur Plattentiefe von 60 cm ist eine Schiene ausreichend. Ab Plattentiefen größer als 60 cm sollten 2 Schienen parallel eingesetzt werden. Die Schienen bitte separat bestellen. Die Tischplatten sind **ohne** Mehrpreis in Sondermaß bestellbar (Kürzungen von Breite und Tiefe). Bitte die gewünschten Maße L1 bis L4 angeben.

Für die Bearbeitung der Bestellung von Spezialplatten in Sondermaß benötigen wir eine Aufmaßskizze.

Lieferbare Ausführungen: Platte Dekor

☉ = empfohlene Position von Tischfüßen Bezeichnung Maße (BxHxT)cm Typen-Nr. IN				
	Tischplatte 190 x 3 x 100 STP6 238	Tischplatte 190 x 3 x 100 STP7 238	Tischplatte 190 x 3 x 100 STP8 238	Tischplatte 190 x 3 x 100 STP9 238
Bei Bestellung bitte angeben	Dekor der Tischplatte Breitenmaß L1 (Ohne Angaben wird L1 = 190 cm geliefert) Tiefenmaß L2 (Ohne Angaben wird L2 = 100 cm geliefert)			

Freiformplatten

Sollte sich Ihre Wunschplatte nicht aus den oben aufgeführten Grundplatten und den möglichen Sonderbearbeitungen zusammensetzen lassen, so fragen Sie bitte mittels einer Skizze bei uns an. Gerne unterbreiten wir Ihnen für technisch realisierbare Platten ein individuelles Angebot.

Sonderbearbeitungen an Tischplatten

Gegen Mehrpreis sind folgende Sonderbearbeitungen möglich: Abrundungen an den Ecken, Abschrägungen, Innenrundungen, Kabeldurchführungen
Alle Sonderbearbeitungen sind miteinander kombinierbar – z.B. vorne die beiden Ecken abrunden und hinten die Platte abschrägen.
In jedem Fall muss der Bestellung eine Skizze (mit Blick von oben) beigelegt sein, aus der die gewünschten Maße der Sonderbearbeitung eindeutig hervorgehen.

Abrundungen an den Ecken

Bedingt durch das Herstellverfahren gibt es eine Mindestgröße für die Rundung. Das Maß R1 darf nicht kleiner sein als 8 cm.
Bitte über die Bezeichnung der Rundung (R1, R2, R3 oder R4) angeben, welche Ecke/Ecken gerundet werden soll. Es können aus technischen Gründen aber immer nur 2 Ecken einer Platte abgerundet werden. Folgende Abrundungen sind möglich – pro 1 Abrundung fällt der Mehrpreis an, egal wie groß die Rundung ist

1 Rundung 1x Mehrpreis		1 Rundung rechts	1 Rundung links	1 Rundung maximal
2 Rundungen 2x Mehrpreis		2 Rundungen an langer Kante	2 Rundungen an kurzer Kante	2 Rundungen mit versch. Maßen
Bezeichnung Typen-Nr. IN	Abrundung SOA 159	2 Rundungen max. kurze Kante	2 Rundungen max. lange Kante	2 Rundungen diag. gegenüber
Bei Bestellung bitte angeben	Position und Maß der Abrundung (Skizze)			
Aus technischen Gründen sind folgende Sonderbearbeitungen leider NICHT möglich : 3 oder 4 Rundungen an derselben Platte, kreisrunde oder ovale Platten				

Abschrägungen an den Ecken

Das Herstellverfahren begrenzt die Abschrägung. S1 und S2 dürfen nicht kleiner als 8 cm sein. Die sich ergebenden Spitzen dürfen nicht kleiner sein als 30°.
Folgende Abschrägungen sind möglich – pro 1 Abschrägung fällt der Mehrpreis an, egal wie groß die Abschrägung ist. Maximal 4 Abschrägungen/Platte möglich.

1 x Abschrägung 1 x Mehrpreis		1 Abschrägung rechts	1 Abschrägung links	1 Abschrägung maximal
2 x Abschrägung 2 x Mehrpreis		2 Abschrägungen an langer Kante	2 Abschrägungen an kurzer Kante	2 Abschrägungen mit verschiedenen Maßen
Bezeichnung Typen-Nr. IN	Abschrägung SOS 159	2 Abschrägungen maximal an kurzer Kante	2 Abschrägungen maximal an langer Kante	2 Abschrägungen diagonal gegenüber
Bei Bestellung bitte angeben	Position und Maße der Abschrägung (Skizze)			

Kabeldurchführungen

Die Bohrung für die Kabeldurchführung beträgt 8 cm. Damit der Lochrand stabil ist, sollte der Mittelpunkt der Bohrung mindestens 10 cm Abstand von der Plattenkante haben. Da die Maße K1 und K2 die Bohrungsmittelpunkte angeben, müssen K1 und K2 also mindestens 10 cm groß sein.
Bei der Planung von Kabeldurchführungen bitte beachten, dass keine Kollision mit der Position von Tischfüßen oder Unterbau-Container entsteht.

Bezeichnung Typen-Nr. IN	Kabeldurchführung SOK 125	
Bei Bestellung bitte angeben	Position und Maße der Kabeldurchführung (Skizze)	

Innenrundung

Das Herstellverfahren begrenzt die Innenrundung. Das Maß H2 darf nicht kleiner sein als 30 cm. Zudem muss H2 mindestens 3 mal so groß sein wie H4.
Pro 1 Innenrundung fällt der Mehrpreis an, unabhängig von der Größe der Rundung. Folgende Innenrundungen sind möglich

Bezeichnung Typen-Nr. IN	Innenrundung SOI 165	Innenrundung an langer Kante	Innenrundung an kurzer Kante	Innenrundung an der Ecke
Bei Bestellung bitte angeben	Position der Innenrundung (Skizze) Maß H1 bis H4 (alle sind erforderlich)			
Aus technischen Gründen sind Innenecken leider NICHT möglich.				

Montage-Zubehör für Tischplatten

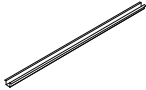
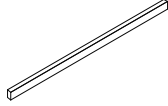
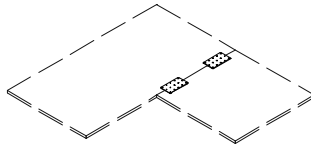
<p>Bezeichnung Maße (BxHxT)cm Typen-Nr. IN</p>	 <p>z</p> <p>Die Unterstützungsschiene verhindert das Durchhängen der Tischplatte. Wir empfehlen den Einsatz der Schiene ab ca. 1,30 m Tischplattenlänge. Die Schiene wird mittig unter die Tischplatte montiert. Bitte geben Sie die gewünschte Länge der Schiene an. Sie wird dann in dieser Länge geliefert incl. aller erforderlichen Beschläge.</p> <p>Unterstützungs-Schiene 100 – 250 x 4 x 2</p> <p>STZ01 161</p>	 <p>z</p> <p>Leiste ist alufarbig. Eine Leiste ist 90 cm lang und kann bei Montage vor Ort abgelängt werden. Bitte die benötigte Stückzahl bestellen.</p> <p>Wandauflege-Leiste 90 x 6 x 2</p> <p>STZ11 151</p>	 <p>z</p> <p>Zum Verketten von 2 Tischplatten. Pro Stoßfuge zweier Tischplatten ist 1 Set erforderlich. Abb. zeigt Beispiel mit 1 Verbindungsset.</p> <p>Verbindungs-Set für 2 Tischplatten</p> <p>STZ12 115</p>
---	--	---	---

Container



Alle Container sind freistellbar. Die Unterbaucontainer dienen als Unterteil einer Tischplatte und haben daher Bohrungen im Oberboden zur Befestigung der Platte. Hinweis zur Tiefe der Tischplatte: Die Vorderkante der Tischplatte sollte über die Front des Containers nicht überstehen wg. Zugriff zur Utensilienschale. Eine Tischplatte die auf den Unterbaucontainer aufgelegt wird, sollte daher nur einige cm tiefer sein als der Container.

Die Beistellcontainer können neben einen Schreibtisch gestellt werden und haben eine Abdeckplatte mit 28 mm Stärke.

Lieferbare Ausführungen:

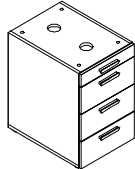
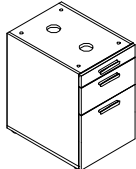
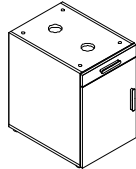
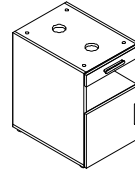
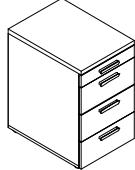
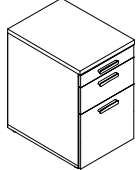
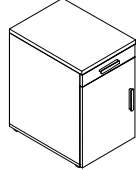
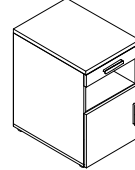

Korpus	Dekor	Lack	gegen Mehrpreis pro Tür	IN 126
Abdeckplatte	Dekor	Lack	gegen Mehrpreis pro Schubkasten	IN 120
Tür	Dekor* oder	Lack	gegen Mehrpreis pro Schubkasten	ohne Mehrpreis
Schubkästen	Dekor* oder	Lack	gegen Mehrpreis pro Schubkasten	ohne Mehrpreis

* wenn Schubkästen in verschiedenen Dekoren gewünscht sind, bitte einzeln angeben

<p>Bezeichnung Maße (BxHxT)cm Typen-Nr. IN</p>	 <p>a</p> <p>Unterbau-Container mit 1 Utensilienauszug 3 Schubkästen</p> <p>45 x 70 x 61</p> <p>ST41</p> <p>311</p>	 <p>a</p> <p>Unterbau-Container mit 1 Utensilienauszug 1 Schubkasten 1 Auszug mit Hängeregister</p> <p>45 x 70 x 61</p> <p>ST42</p> <p>303</p>	 <p>a</p> <p>Unterbau-Container mit 1 Utensilienauszug 1 Tür mit 1 Einlegeboden</p> <p>45 x 70 x 61</p> <p>ST46-L (Abb.) ST46-R</p> <p>256</p>	 <p>a</p> <p>Unterbau-Container mit 1 Utensilienauszug 1 offenes Fach 1 Tür</p> <p>45 x 70 x 61</p> <p>ST47-L (Abb.) ST47-R</p> <p>256</p>	
<p>Bei Bestellung bitte angeben</p>	<p>Korpus Schubkästen Griff</p>	<p>Korpus Schubkästen Griff</p>	<p>Korpus Schubkasten Tür Griff</p>	<p>Korpus Schubkasten Tür Griff</p>	
<p>Bezeichnung Maße (BxHxT)cm Typen-Nr. IN</p>	 <p>a</p> <p>Beistell-Container mit 1 Utensilienauszug 3 Schubkästen</p> <p>45 x 73 x 61</p> <p>ST43</p> <p>331</p>	 <p>a</p> <p>Beistell-Container mit 1 Utensilienauszug 1 Schubkasten 1 Auszug mit Hängeregister</p> <p>45 x 73 x 61</p> <p>ST44</p> <p>324</p>	 <p>a</p> <p>Beistell-Container mit 1 Utensilienauszug 1 Tür mit 1 Einlegeboden</p> <p>45 x 73 x 61</p> <p>ST48-L (Abb.) ST48-R</p> <p>287</p>	 <p>a</p> <p>Beistell-Container mit 1 Utensilienauszug 1 offenes Fach 1 Tür</p> <p>45 x 73 x 61</p> <p>ST49-L (Abb.) ST49-R</p> <p>287</p>	 <p>a</p> <p>Rollcontainer mit 1 Utensilienauszug 2 Schubkästen 4 Lenkrollen mit Bremse</p> <p>45 x 58 x 61</p> <p>ST45</p> <p>295</p>
<p>Bei Bestellung bitte angeben</p>	<p>Korpus Abdeckplatte Schubkästen Griff</p>	<p>Korpus Abdeckplatte Schubkästen Griff</p>	<p>Korpus Abdeckplatte Schubkasten Tür Griff</p>	<p>Korpus Abdeckplatte Schubkasten Tür Griff</p>	<p>Korpus Schubkästen Griff</p>

Tischfüße

Anzahl der erforderlichen Füße: an jeder Ecke einer Tischplatte ist ein Fuß anzubringen - z.B. bei einer Rechteckplatte 4 Füße oder bei einer Eckplatte 5 Füße .

 <p>z</p> <p>Maße (BxHxT)cm Typen-Nr. IN</p>	<p>Oberfläche Alu mit Rillenstruktur</p> <p>Ø 6 cm, Höhe 70 cm Höhenverstellung : +7cm , -1,5cm</p> <p>6 x 70 x 6</p> <p>STF1 147</p>	 <p>z</p> <p>Maße (BxHxT)cm Typen-Nr. IN</p>	<p>Oberfläche Alu mit Rillenstruktur</p> <p>Ø 8 cm, Höhe 70 cm Höhenverstellung : +3cm , -0 cm</p> <p>8 x 70 x 8</p> <p>STF2 157</p>	 <p>z</p> <p>Maße (BxHxT)cm Typen-Nr. IN</p>	<p>Oberfläche Edelfinish</p> <p>Ø 6 cm, Höhe 70 cm Höhenverstellung : +7cm , -1,5cm</p> <p>6 x 70 x 6</p> <p>STF3 147</p>

LOOP KOMMODENSYSTEM

Kommoden





Lieferbare Ausführungen:





Korpus
Türen
Schubkästen
* wenn Türen oder Schubkästen in verschiedenen Dekoren gewünscht sind, bitte einzeln angeben

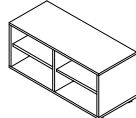
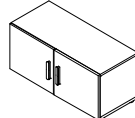
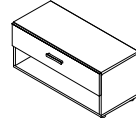
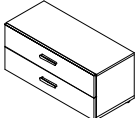

Dekor
Dekor* oder
Dekor* oder
Lack gegen Mehrpreis pro Tür
Lack gegen Mehrpreis pro Schubkasten
ohne Mehrpreis

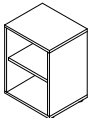
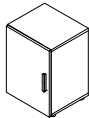
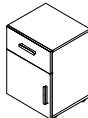
IN 126
IN 120

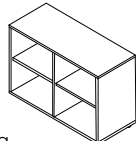
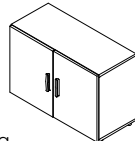
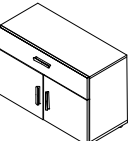

	Breite 45 cm				Breite 90 cm			
--	--------------	--	--	--	--------------	--	--	--

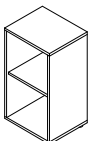
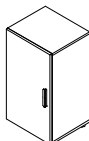
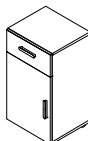
Höhe 42 cm								
Bezeichnung	a Kommode offen	a Kommode 1-türig incl. 1 Einlegeboden	a Kommode mit 1 Schub unten offenes Fach	a Kommode mit 2 Schüben	a Kommode offen	a Kommode 2-türig incl. Mittelseite 2 Einlegeböden	a Kommode mit 1 Schub unten offenes Fach	a Kommode mit 2 Schüben
Maße (BxHxT)cm	45 x 42 x 38	45 x 42 x 40	45 x 42 x 40	45 x 42 x 40	90 x 42 x 38	90 x 42 x 40	90 x 42 x 40	90 x 42 x 40
Typen-Nr.	K2-40	K2-41-L (Abb.) K2-41-R	K2-42	K2-43	K2-90	K2-91	K2-92	K2-93
IN	190	207	214	238	217	252	243	265
Bei Bestellung bitte angeben	Korpus	Korpus Tür Griff	Korpus Schubkasten Griff	Korpus Schubkästen Griff	Korpus	Korpus Türen Griff	Korpus Schubkasten Griff	Korpus Schubkästen Griff

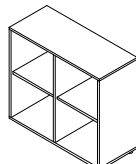
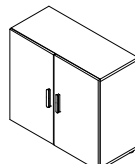
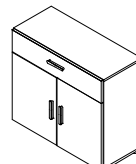
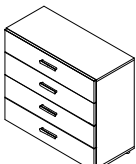
Höhe 61 cm								
Bezeichnung	a Kommode offen	a Kommode 1-türig incl. 1 Einlegeboden	a Kommode mit 1 Schub und 1 Tür incl. 1 Einlegeboden	a Kommode mit 3 Schüben	a Kommode offen	a Kommode 2-türig incl. Mittelseite 2 Einlegeböden	a Kommode mit 1 Schub und 2 Türen incl. Mittelseite 2 Einlegeböden	a Kommode mit 3 Schüben
Maße (BxHxT)cm	45 x 61 x 38	45 x 61 x 40	45 x 61 x 40	45 x 61 x 40	90 x 61 x 38	90 x 61 x 40	90 x 61 x 40	90 x 61 x 40
Typen-Nr.	K3-40	K3-41-L (Abb.) K3-41-R	K3-42-L (Abb.) K3-42-R	K3-43	K3-90	K3-91	K3-92	K3-93
IN	198	216	238	275	233	266	291	309
Bei Bestellung bitte angeben	Korpus	Korpus Tür Griff	Korpus Schubkasten Tür Griff	Korpus Schubkästen Griff	Korpus	Korpus Türen Griff	Korpus Schubkasten Türen Griff	Korpus Schubkästen Griff

Höhe 81 cm								
Bezeichnung	a Kommode offen	a Kommode 1-türig incl. 1 Einlegeboden	a Kommode mit 1 Schub und 1 Tür incl. 1 Einlegeboden	a Kommode mit 4 Schüben	a Kommode offen	a Kommode 2-türig incl. Mittelseite 2 Einlegeböden	a Kommode mit 1 Schub und 2 Türen incl. Mittelseite 2 Einlegeböden	a Kommode mit 4 Schüben
Maße (BxHxT)cm	45 x 81 x 38	45 x 81 x 40	45 x 81 x 40	45 x 81 x 40	90 x 81 x 38	90 x 81 x 40	90 x 81 x 40	90 x 81 x 40
Typen-Nr.	K4-40	K4-41-L (Abb.) K4-41-R	K4-42-L (Abb.) K4-42-R	K4-43	K4-90	K4-91	K4-92	K4-93
IN	209	228	250	304	244	284	307	332
Bei Bestellung bitte angeben	Korpus	Korpus Tür Griff	Korpus Schubkasten Tür Griff	Korpus Schubkästen Griff	Korpus	Korpus Türen Griff	Korpus Schubkasten Türen Griff	Korpus Schubkästen Griff

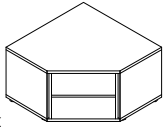
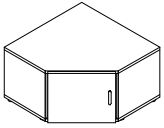
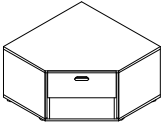
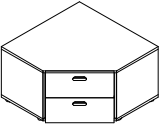
	Eck-Kommoden	Abschluss-Regale
--	---------------------	-------------------------

Höhe 42 cm	 z	 z	 z	 z	 a
Bezeichnung	Eck-Kommode offen	Eck-Kommode 1-türig incl. 1 Einlegeboden	Eck-Kommode mit 1 Schub unten offenes Fach	Eck-Kommode mit 2 Schüben	Abschluss-Regal offen
Maße (BxHxT)cm Typen-Nr.	72 x 42 x 72 K2E-40	72 x 42 x 72 K2E-41-L (Abb.) K2E-41-R	72 x 42 x 72 K2E-42	72 x 42 x 72 K2E-43	38 x 42 x 38 K2-S
IN	233	258	258	282	195
Bei Bestellung bitte angeben	Korpus	Korpus Tür Griff	Korpus Schubkasten Griff	Korpus Schubkästen Griff	Korpus

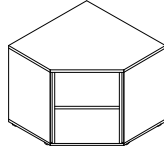
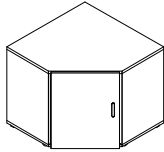
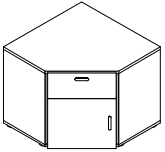
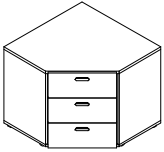
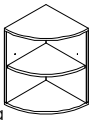
Höhe 61 cm	 z	 z	 z	 z	 a
Bezeichnung	Eck-Kommode offen	Eck-Kommode 1-türig incl. 1 Einlegeboden	Eck-Kommode mit 1 Schub und 1 Tür incl. 1 Einlegeboden	Eck-Kommode mit 3 Schüben	Abschluss-Regal offen
Maße (BxHxT)cm Typen-Nr.	72 x 61 x 72 K3E-40	72 x 61 x 72 K3E-41-L (Abb.) K3E-41-R	72 x 61 x 72 K3E-42-L (Abb.) K3E-42-R	72 x 61 x 72 K3E-43	38 x 61 x 38 K3-S
IN	240	268	291	319	205
Bei Bestellung bitte angeben	Korpus	Korpus Tür Griff	Korpus Schubkasten Tür Griff	Korpus Schubkästen Griff	Korpus

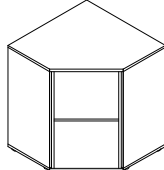
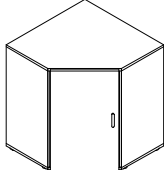
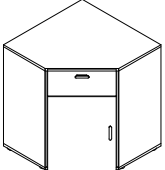
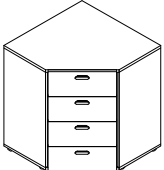
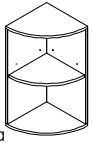
Höhe 81 cm	 z	 z	 z	 z	 a
Bezeichnung	Eck-Kommode offen	Eck-Kommode 1-türig incl. 1 Einlegeboden	Eck-Kommode mit 1 Schub und 1 Tür incl. 1 Einlegeboden	Eck-Kommode mit 4 Schüben	Abschluss-Regal offen
Maße (BxHxT)cm Typen-Nr.	72 x 81 x 72 K4E-40	72 x 81 x 72 K4E-41-L (Abb.) K4E-41-R	72 x 81 x 72 K4E-42-L (Abb.) K4E-42-R	72 x 81 x 72 K4E-43	38 x 81 x 38 K4-S
IN	252	271	295	341	214
Bei Bestellung bitte angeben	Korpus	Korpus Tür Griff	Korpus Schubkasten Tür Griff	Korpus Schubkästen Griff	Korpus

Kommoden

Lieferbare Ausführungen:

Korpus	Dekor				
Türen	Dekor*	oder	Lack	gegen Mehrpreis pro Tür	IN 126
Schubkästen	Dekor*	oder	Lack	gegen Mehrpreis pro Schubkasten	IN 120
* wenn Türen oder Schubkästen in verschiedenen Dekoren gewünscht sind, bitte einzeln angeben					ohne Mehrpreis

	Breite 45 cm				Breite 90 cm			
Höhe 100 cm								
Bezeichnung	a Kommode offen	a Kommode 1-türig	a Kommode mit 2 Schubk. und 1 Tür	a Kommode mit 5 Schüben	Kommode offen	Kommode 2-türig	Kommode mit 2 Schubk. und 2 Türen	Kommode mit 5 Schüben
Maße (BxHxT)cm	45 x 100 x 38	incl. 2 Einlegeböden 45 x 100 x 40	incl. 1 Einlegeboden 45 x 100 x 40	45 x 100 x 40	90 x 100 x 38	incl. Mittelseite 90 x 100 x 40	incl. Mittelseite 2 Einlegeböden 90 x 100 x 40	90 x 100 x 40
Typen-Nr.	K5-40	K5-41-L (Abb.) K5-41-R	K5-42-L (Abb.) K5-42-R	K5-43	K5-90	K5-91	K5-92	K5-93
IN	218	238	285	325	260	297	332	352
Bei Bestellung bitte angeben	Korpus	Korpus Tür Griff	Korpus Schubkästen Tür Griff	Korpus Schubkästen Griff	Korpus	Korpus Türen Griff	Korpus Schubkästen Türen Griff	Korpus Schubkästen Griff

Höhe 120 cm								
Bezeichnung	a Kommode offen	a Kommode 1-türig	a Kommode mit 2 Schubk. und 1 Tür	a Kommode mit 6 Schüben	a Kommode offen	a Kommode 2-türig	a Kommode mit 2 Schubk. und 2 Türen	a Kommode mit 6 Schüben
Maße (BxHxT)cm	45 x 120 x 38	incl. 2 Einlegeböden 45 x 120 x 40	incl. 1 Einlegeboden 45 x 120 x 40	45 x 120 x 40	90 x 120 x 38	incl. Mittelseite 4 Einlegeböden 90 x 120 x 40	incl. Mittelseite 2 Einlegeböden 90 x 120 x 40	90 x 120 x 40
Typen-Nr.	K6-40	K6-41-L (Abb.) K6-41-R	K6-42-L (Abb.) K6-42-R	K6-43	K6-90	K6-91	K6-92	K6-93
IN	228	250	302	348	273	311	345	360
Bei Bestellung bitte angeben	Korpus	Korpus Tür Griff	Korpus Schubkästen Tür Griff	Korpus Schubkästen Griff	Korpus	Korpus Türen Griff	Korpus Schubkästen Türen Griff	Korpus Schubkästen Griff



Einlegeböden für Kommoden



Lieferbare Ausführungen:

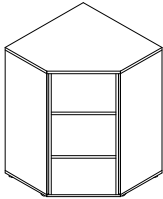
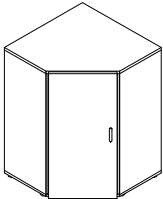
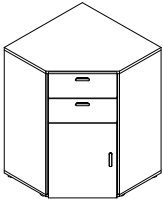

Korpus Dekor

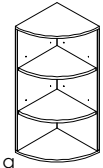
Bezeichnung	Einlegeboden für Kommodenbreite 45cm	Einlegeboden für Kommodenbreite 90cm
Maße (BxHxT)cm	41 x 2 x 35	42 x 2 x 35
Typen-Nr.	KKB45	KKB90
IN	129	129
Bei Bestellung bitte angeben	Korpus	Korpus

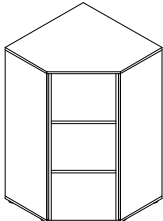
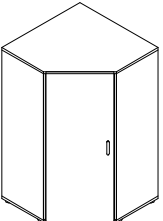
	Eck-Kommoden	Abschluss-Regale
--	---------------------	-------------------------

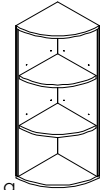
Höhe 100 cm					
Bezeichnung	z Eck-Kommode offen	z Eck-Kommode 1-türig	z Eck-Kommode mit 2 Schubk. und 1 Tür	z Eck-Kommode mit 5 Schüben	a Abschluss-Regal offen
Maße (BxHxT)cm	72 x 100 x 72	72 x 100 x 72	72 x 100 x 72	72 x 100 x 72	38 x 100 x 38
Typen-Nr.	K5E-40	K5E-41-L (Abb.) K5E-41-R	K5E-42-L (Abb.) K5E-42-R	K5E-43	K5-S
IN	263	283	322	354	228
Bei Bestellung bitte angeben	Korpus	Korpus Tür Griff	Korpus Schubkästen Tür Griff	Korpus Schubkästen Griff	Korpus

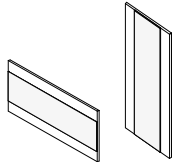
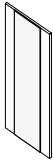
Höhe 120 cm					
Bezeichnung	z Eck-Kommode offen	z Eck-Kommode 1-türig	z Eck-Kommode mit 2 Schubk. und 1 Tür	z Eck-Kommode mit 6 Schüben	a Abschluss-Regal offen
Maße (BxHxT)cm	72 x 120 x 72	72 x 120 x 72	72 x 120 x 72	72 x 120 x 72	38 x 120 x 38
Typen-Nr.	K6E-40	K6E-41-L (Abb.) K6E-41-R	K6E-42-L (Abb.) K6E-42-R	K6E-43	K6-S
IN	273	295	333	363	238
Bei Bestellung bitte angeben	Korpus	Korpus Tür Griff	Korpus Schubkästen Tür Griff	Korpus Schubkästen Griff	Korpus

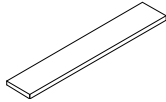
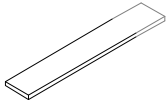
Zubehör					
Lieferbare Ausführungen: Korpus Dekor					
					
Bezeichnung	z Spiegelpaneel	z Spiegelpaneel kann senkrecht oder waagrecht montiert werden	z Wandbord	z Wandbord	z Wandbord
Maße (BxHxT)cm	90 x 45 x 3		45 x 3 x 18	90 x 3 x 18	35-146 x 3 x 18
Typen-Nr.	KSP90		KB45	KB90	KB-SO
IN	171		163	172	198
Bei Bestellung bitte angeben	Korpus		Korpus	Korpus	Korpus

LOOP SCHRANKSYSTEM

Schrankkombinationen

Lieferbare Ausführungen: Korpus Dekor
Türen Dekor* oder Lack gegen Mehrpreis pro Tür IN 154
* wenn Türen in verschiedenen Dekoren gewünscht sind, bitte einzeln angeben ohne Mehrpreis











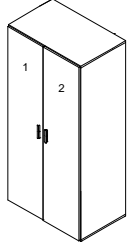

In der Tabelle ist zu jeder Schrankkombination ein Grundriß abgebildet. Darin sind die verwendeten Schranktypen angegeben.



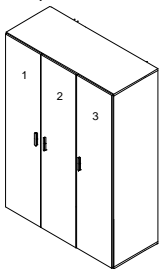
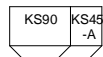

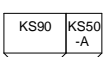
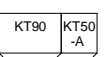
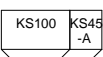
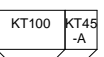
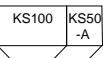
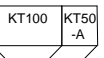
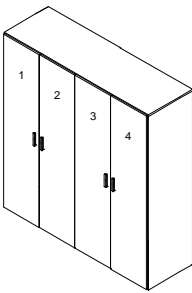

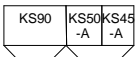
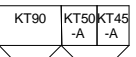
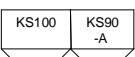
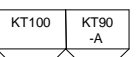
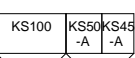
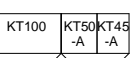
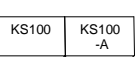
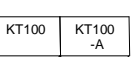
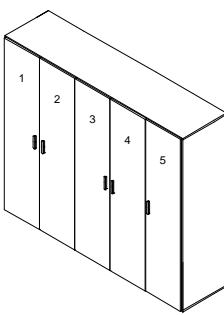

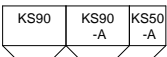
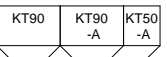
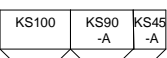
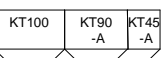
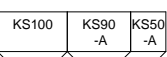
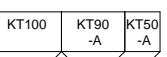
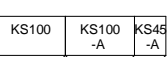
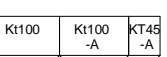
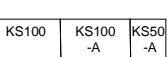
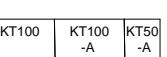

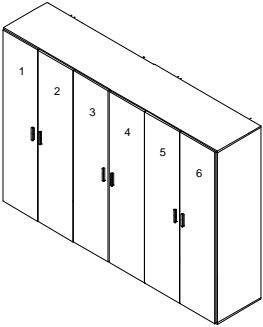
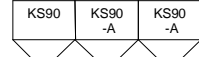

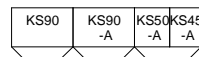
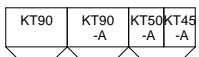
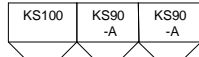
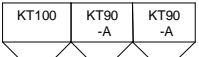
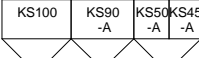
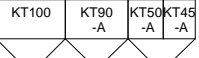
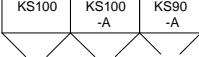
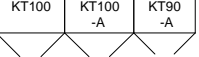

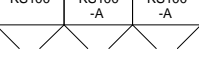
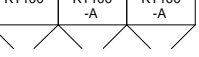
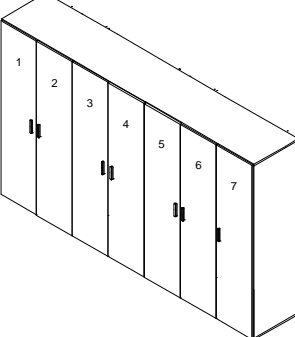
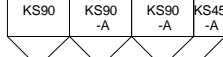
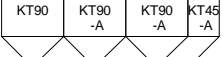
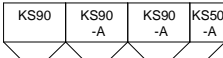
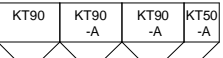
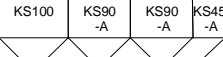



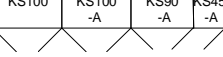
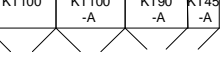

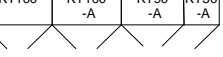

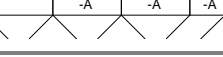
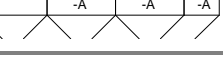
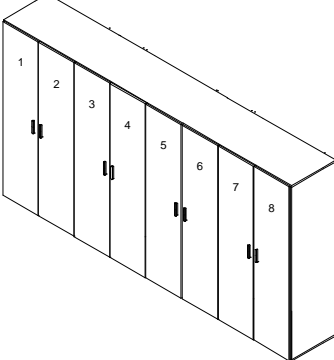

Es gibt fertige Vorschlagskombinationen oder die Möglichkeit, einen individuellen Schrank aus einzelnen Elementen zusammenzustellen.

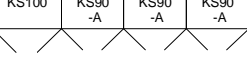
Die Vorschlagskombinationen reichen vom 2-türigen Schrank mit 92 cm Breite bis zum 8-türigen Schrank mit 402cm Breite. Die Vorschläge decken in einem Raster von 5cm nahezu alle möglichen Breiten ab.

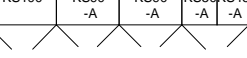
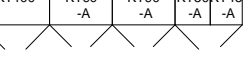
Jedes Schrankelement (jeder Typ) innerhalb einer Schrankkombination beinhaltet serienmäßig 1 Konstruktionsboden mit anhängender Kleiderstange.

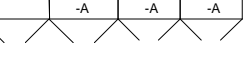
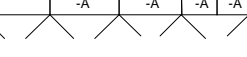
Zusätzliche Ausstattungen wie Schubkästen, Einlegeböden, Spiegel, Leuchten u.s.w. bitte separat bestellen. Sie finden diese Ausstattungselemente ab Seite 26.

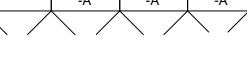
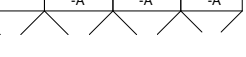
	Breite in cm	Höhe 210 cm	Typen-Nr.	IN	Höhe 236	Typen-Nr.	IN
2-Türig 	92	 KSV092	346	 KTV092	355		
	97	 KSV097	358	 KTV097	364		
	102	 KSV102	346	 KTV102	355		
3-Türig 	137	 KSV137	376	 KTV137	383		
	142	 KSV142	376	 KTV142	383		
	147	 KSV147	376	 KTV147	383		
	152	 KSV152	376	 KTV152	383		
4-Türig 	182	 KSV182	390	 KTV182	397		
	187	 KSV187	396	 KTV187	402		
	192	 KSV192	390	 KTV192	397		
	197	 KSV197	396	 KTV197	402		
	202	 KSV202	390	 KTV202	397		
5-Türig 	227	 KSV227	407	 KTV227	413		
	232	 KSV232	407	 KTV232	413		
	237	 KSV237	407	 KTV237	413		
	242	 KSV242	407	 KTV242	413		
	247	 KSV247	407	 KTV247	413		
	252	 KSV252	407	 KTV252	413		

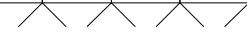
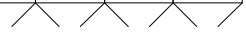
	Breite in cm	Höhe 210 cm	Typen- Nr.	IN	Höhe 236	Typen- Nr.	IN
6-Türig  z	272		KSV272	416		KTV272	423
	277		KSV277	420		KTV277	426
	282		KSV282	416		KTV282	423
	287		KSV287	420		KTV287	426
	292		KSV292	416		KTV292	423
	297		KSV297	420		KTV297	426
	302		KSV302	416		KTV302	423
7-Türig  z	317		KSV317	427		KTV317	434
	322		KSV322	427		KTV322	434
	327		KSV327	427		KTV327	434
	332		KSV332	427		KTV332	434
	337		KSV337	427		KTV337	434
	342		KSV342	427		KTV342	434
	347		KSV347	427		KTV347	434
352		KSV352	427		KTV352	434	
8-Türig  z	362		KSV362	435		KTV362	441
	367		KSV367	437		KTV367	444
	372		KSV372	435		KTV372	441
	377		KSV377	437		KTV377	444
	382		KSV382	435		KTV382	441
	387		KSV387	437		KTV387	444
	392		KSV392	435		KTV392	441
	397		KSV397	437		KTV397	444
	402		KSV402	435		KTV402	441

Individuell geplante Schränke Bestellbeispiele

Planungsregeln:

1. Immer von links nach rechts die gewünschten Typen aufzählen.
2. Immer mit einem Grundelement beginnen und dann mit Anbauelementen weiterplanen.
3. Immer mit der passenden Abschlußseite die Schrankkombination beenden.
4. Zusatzausstattung (z.B. Spiegel, zusätzliche Einlegeböden oder Schubkasten-Sets) bitte zu jedem Typen als Unterposition dazu bestellen.

Beispiel 1

Höhe 210 cm

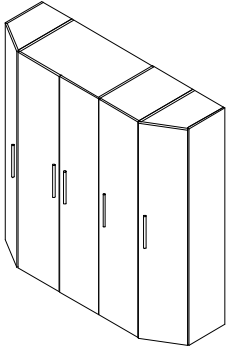

Beispiel 2

Höhe 210 cm

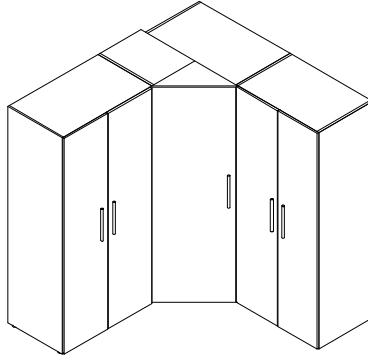

Beispiel 3

Höhe 236 cm

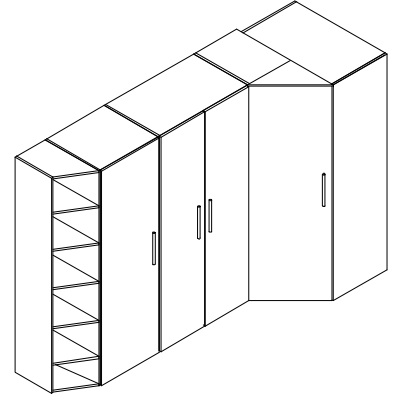

Grundriss mit den verwendeten Typen:

Planbreite der einzelnen Artikel

45cm 90cm 45cm 45cm 2cm

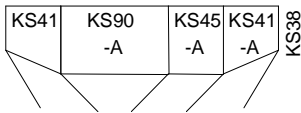

Gesamtbreite der Schrankkombination

227 cm

Grundriss mit den verwendeten Typen:

Planbreite der einzelnen Artikel

100cm 106cm

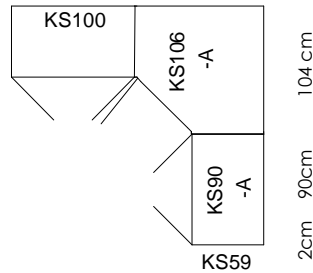

Gesamtbreite der Schrankkombination

206 cm + 196cm

Grundriss mit den verwendeten Typen:

Planbreite der einzelnen Artikel

45cm 50cm 100cm 106cm

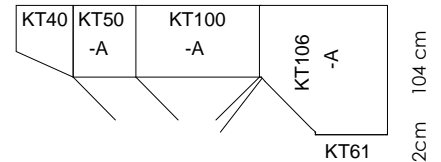

Gesamtbreite der Schrankkombination

301 cm + 106 cm

Explosionszeichnung

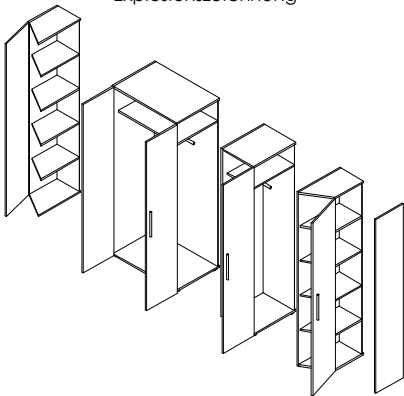

Explosionszeichnung

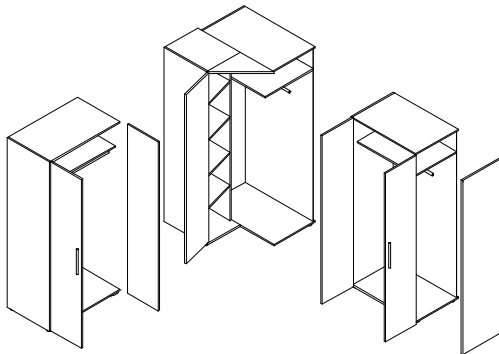

Explosionszeichnung

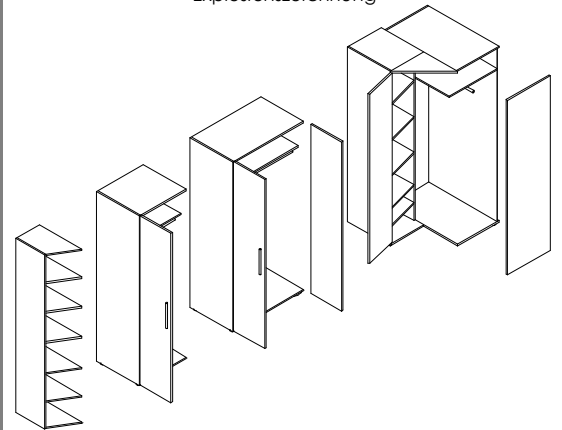

Bestellung (Aufzählung von L nach R)
und Preisfindung: IN

KS41	Grundelement	322
KS90-A	Anbauelement	346
KS45-A	Anbauelement	282
KS41-A	Anbauelement	322
KS38	Abschlußseite	156

Bestellung (Aufzählung von L nach R)
und Preisfindung: IN

KS100	Grundelement	326
KS106-A	Eck-Anbauelement	365
KS90-A	Anbauelement	326
KS59	Abschlußseite	156

Bestellung (Aufzählung von L nach R)
und Preisfindung: IN

KT40	Grundelement	301
KT50-A	Anbauelement	264
KT100-A	Anbauelement	342
KT106-A	Eck-Anbauelement	371
KT61	Abschlußseite	156

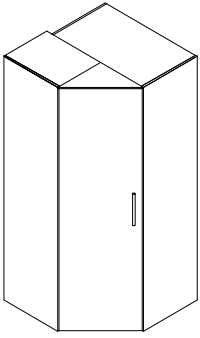
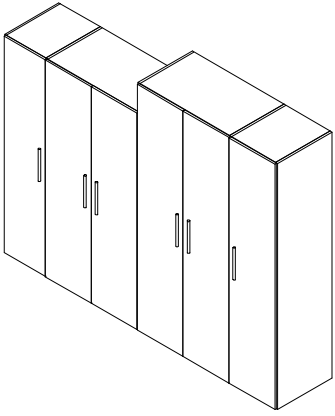
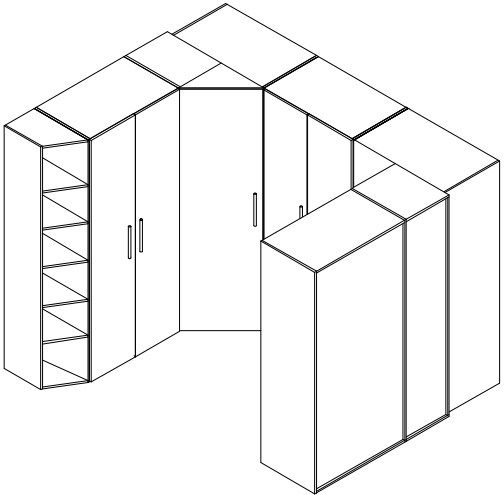
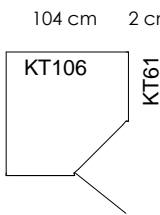
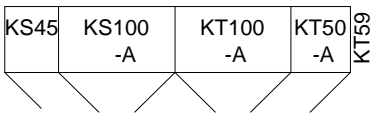
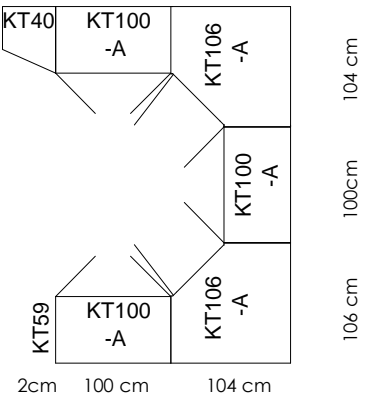
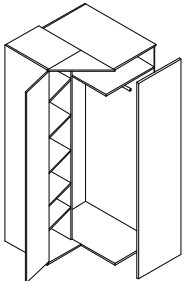
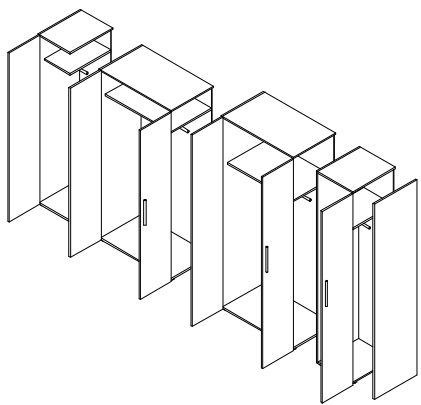
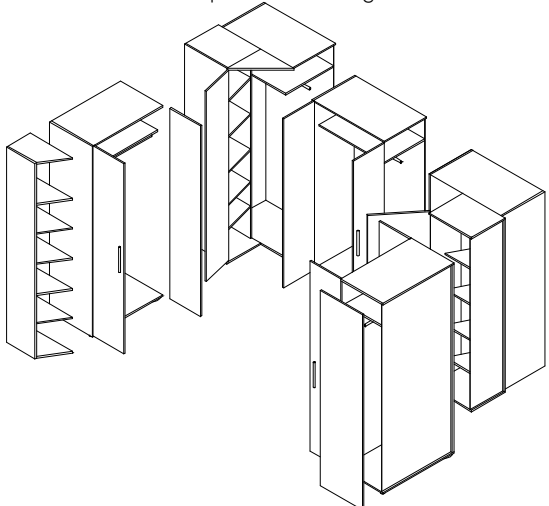
Beispiel 4	Beispiel 5	Beispiel 6
<p>Höhe 236 cm</p> 	<p>Höhe 210 cm und 236 cm</p> 	<p>Höhe 236 cm</p> 
<p>Grundriss mit den verwendeten Typen:</p> <p>Planbreite der einzelnen Artikel</p> <p>104 cm 2 cm</p>  <p>106 cm 2 cm</p> <p>KT106 KT61</p> <p>Gesamtbreite der Schrankkombination</p> <p>106 cm + 106 cm</p>	<p>Grundriss mit den verwendeten Typen:</p> <p>Planbreite der einzelnen Artikel</p> <p>45cm 100cm 100cm 50cm 2cm</p>  <p>KS45 KS100 KT100 KT50 KT59</p> <p>-A -A -A</p> <p>Gesamtbreite der Schrankkombination</p> <p>297 cm</p>	<p>Grundriss mit den verwendeten Typen:</p> <p>Planbreite der einzelnen Artikel</p> <p>45cm 100cm 106cm</p>  <p>KT40 KT100 KT106 KT100 KT106</p> <p>-A -A -A -A -A</p> <p>KT59 KT100 KT106</p> <p>-A -A -A</p> <p>2cm 100 cm 104 cm</p> <p>104 cm 100cm 106 cm</p> <p>Gesamtbreite der Schrankkombination</p> <p>251 cm + 310 cm + 206 cm</p>
<p>Explosionszeichnung</p> 	<p>Explosionszeichnung</p> 	<p>Explosionszeichnung</p> 
<p>Bestellung (Aufzählung von L nach R) und Preisfindung: IN</p> <p>KT106 Eck Grundelement 371</p> <p>KT61 Abschlußseite 160</p>	<p>Bestellung (Aufzählung von L nach R) und Preisfindung: IN</p> <p>KS45 Grundelement 250</p> <p>KS100-A Anbauelement 326</p> <p>Mehrpreis für 1 Höhenversprung 153</p> <p>KT100-A Anbauelement 342</p> <p>KT59 Abschlußseite 160</p>	<p>Bestellung (Aufzählung von L nach R) und Preisfindung: IN</p> <p>KT40 Grundelement 301</p> <p>KT100-A Anbauelement 342</p> <p>KT106-A Eck-Anbauelement 371</p> <p>KT100-A Anbauelement 342</p> <p>KT106-A Eck-Anbauelement 371</p> <p>KT100-A Anbauelement 342</p> <p>KT59 Abschlußseite 160</p>

Einzelkomponenten für individuell geplante Schränke

Allgemeine Planungshinweise

Wenn eine Lösung gewünscht ist, die von den Vorschlagskombinationen abweicht, lässt sich ein Schrank auch individuell zusammenstellen. Hierbei muss immer von links nach rechts geplant werden. Die Summe der einzelnen Planbreiten ergibt dann die Gesamtbreite der individuellen Konfiguration.

Das Schranksystem gibt es in 2 Höhen: 210cm oder 236cm sind möglich. Die Höhen sind innerhalb einer Schrankkombination mischbar (Siehe „Höhenversprung“ Seite 27 Mitte)

Als Planungselemente stehen zur Auswahl: 4 Schrankelemente in 4 verschiedenen Breiten, 1 Eckschränkelement und 2 Tiefenausgleichselemente. Jedes Planungselement gibt es als Grundelement und als Anbauelement. Die Planung muss immer links mit einem Grundelement beginnen, an welches dann nach rechts mit Anbauelementen beliebig weitergebaut wird. Abgeschlossen werden muss jede Planung mit einer Abschlussseite.

Das Schranksystem LOOP ist NICHT mit Kleiderschränken unserer anderen Programme kombinierbar.

Schränkelemente

Lieferbare Ausführungen:

Korpus
Türen
Dekor
Dekor* oder Lack gegen Mehrpreis pro Tür
* wenn Türen in verschiedenen Dekoren gewünscht sind, bitte einzeln angeben

IN 154
ohne Mehrpreis

Grundelemente

Alle Schrankelemente haben serienmäßig 1 Konstruktionsboden mit anhängender Kleiderstange.

Zusätzliche Böden bitte separat bestellen.

Bei 1-türigen Schränken ist die Tür Links oder Rechts montierbar.

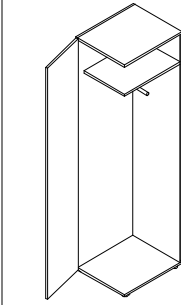

z
Grundelement 1-türig
45 cm

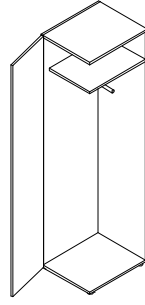

z
Grundelement 1-türig
50 cm

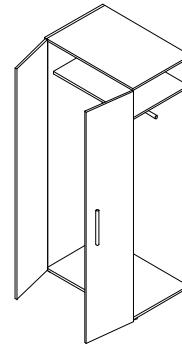

z
Grundelement 2-türig
90 cm

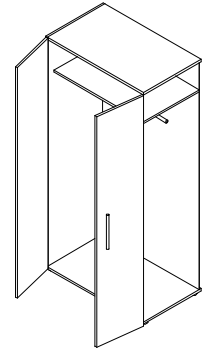

z
Grundelement 2-türig
100 cm

Höhe 210 cm
Maße (BxHxT)cm
Typen-Nr.
IN

45 x 210 x 61
KS45
250

50 x 210 x 61
KS50
250

90 x 210 x 61
KS90
326

100 x 210 x 61
KS100
326

Höhe 236 cm
Maße (BxHxT)cm
Typen-Nr.
IN

45 x 236 x 61
KT45
264

50 x 236 x 61
KT50
264

90 x 236 x 61
KT90
342

100 x 236 x 61
KT100
342

Bei Bestellung
bitte angeben

Korpus
Tür
Griff

Korpus
Tür
Griff

Korpus
Tür
Griff

Korpus
Tür
Griff

Anbauelemente

Alle Schrankelemente haben serienmäßig 1 Konstruktionsboden mit anhängender Kleiderstange.

Zusätzliche Böden bitte separat bestellen.

Bei 1-türigen Schränken ist die Tür Links oder Rechts montierbar.

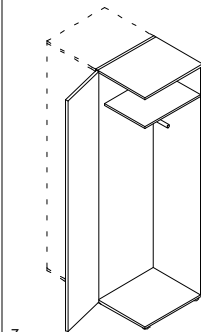

z
Anbauelement 1-türig
45 cm

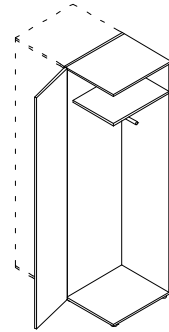

z
Anbauelement 1-türig
50 cm

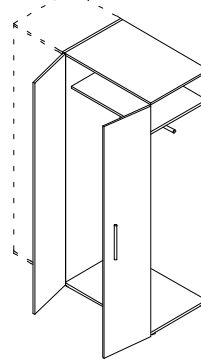

z
Anbauelement 2-türig
90 cm

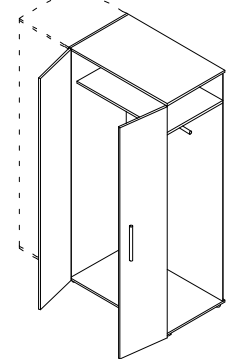

z
Anbauelement 2-türig
100 cm

Höhe 210 cm
Maße (BxHxT)cm
Typen-Nr.
IN

45 x 210 x 61
KS45-A
250

50 x 210 x 61
KS50-A
250

90 x 210 x 61
KS90-A
326

100 x 210 x 61
KS100-A
326

Höhe 236 cm
Maße (BxHxT)cm
Typen-Nr.
IN

45 x 236 x 61
KT45-A
264

50 x 236 x 61
KT50-A
264

90 x 236 x 61
KT90-A
342

100 x 236 x 61
KT100-A
342

Bei Bestellung
bitte angeben

Korpus
Tür
Griff

Korpus
Tür
Griff

Korpus
Tür
Griff

Korpus
Tür
Griff

Eckschrank-Element		Grund- element	Anbau- element	
<p>Eckschränkelemente haben serienmäßige Innenausstattung wie abgebildet.</p> <p>Kleiderfach: 1 Konstruktionsboden mit anhängender Kleiderstange.</p> <p>Wäschefach: KS106 4 Einlegeböden KT106 5 Einlegeböden</p> <p>Zusätzliche Böden bitte separat bestellen.</p>				
Bezeichnung Planbreite		Eckschrank Grundelement 106 cm plus 104 cm	Eckschrank Anbauelement 106 cm plus 104 cm	Eckschrank ist Links oder Rechts aufbaubar.
Höhe 210 cm	Maße (BxHxT)cm Typen-Nr. IN	106 x 210 x 104 KS106 365	106 x 210 x 104 KS106-A 365	Tür ist Links oder Rechts montierbar.
Höhe 236 cm	Maße (BxHxT)cm Typen-Nr. IN	106 x 236 x 104 KT106 371	106 x 236 x 104 KT106-A 371	Incl. Innenbeleuchtung am Oberboden: LED-Aufbauleuchte (1 Watt) mit Automatikschalter und 2m Kabel. Steckertrafo mit 4m Kabel.
Bei Bestellung bitte angeben		Korpus Tür Griff	Korpus Tür Griff	

Tiefenausgleichs- Elemente		Grund- element	Anbau- element	Grund- element	Anbau- element
<p>Tiefenausgleichs-Elemente haben serienmäßige Innenausstattung wie abgebildet.</p> <p>KS40, KS41 4 Einlegeböden KT40, KT41 5 Einlegeböden</p>					
Planungshinweis: Die Tiefenausgleichselemente sind kombinierbar mit allen Schrankelementen, jedoch NICHT mit den Eckkleiderschränken KS106, KS106-A, KT106, KT106-A. Für die Kombination Tiefenausgleichselement mit Eckschrank finden Sie Lösungen auf der nächsten Seite.					
Bezeichnung Planbreite		Grundelement offen 45 cm	Anbauelement offen 45 cm	Grundelement 1-türig 45 cm	Anbauelement 1-türig 45 cm
Höhe 210 cm	Maße (BxHxT)cm Typen-Nr. IN	45 x 210 x 59 KS40 262	45 x 210 x 59 KS40-A 262	45 x 210 x 61 KS41 301	45 x 210 x 61 KS41-A 301
Höhe 236 cm	Maße (BxHxT)cm Typen-Nr. IN	45 x 236 x 59 KT40 301	45 x 236 x 59 KT40-A 301	45 x 236 x 61 KT41 329	45 x 236 x 61 KT41-A 329
Bei Bestellung bitte angeben		Korpus	Korpus	Korpus Tür Griff	Korpus Tür Griff

Abschluß-Seiten		für Schrank- element	für Eck- schrank	für Tiefen- ausgleichs- element
Bezeichnung Planbreite		Abschluß-Seite 2 cm	Abschluß-Seite 2 cm	Abschluß-Seite 2 cm
Höhe 210 cm	Maße (BxHxT)cm Typen-Nr. IN	2 x 210 x 59 KS59 156	2 x 210 x 61 KS61 156	2 x 210 x 38 KS38 156
Höhe 236 cm	Maße (BxHxT)cm Typen-Nr. IN	2 x 236 x 59 KT59 160	2 x 236 x 61 KT61 160	2 x 236 x 38 KT38 160
Bei Bestellung bitte angeben		Korpus	Korpus	

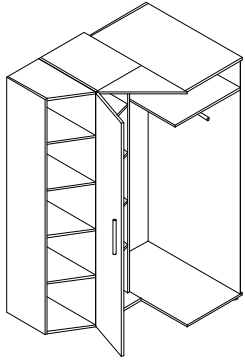
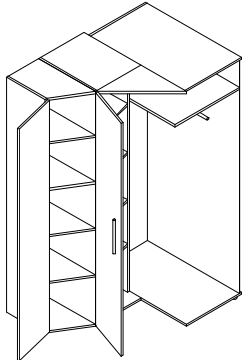
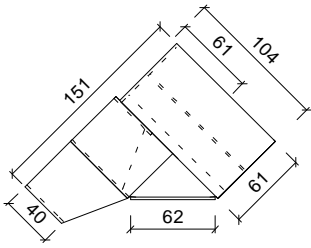
Tiefenausgleichselement kombiniert mit Eckschrank-Element Ausstattung der einzelnen Elemente wie abgebildet bzw. wie auf Seite 25 beschrieben. Grundelement			Grundelement  An die Kombination kann man mit einem Schrankelement weiterbauen oder man kann sie mit einer Abschluß-Seite KS61 bzw. KT61 (siehe Seite 25) beenden.
	Bezeichnung Planbreite	Tiefenausgleichselement offen mit Eckschrank Grundelement 151 cm plus 104 cm	

Höhe 210 cm	Maße (BxHxT)cm Typen-Nr. IN	151 x 210 x 104 KS140 389	151 x 210 x 104 KS141 395
--------------------	--	--	--

Höhe 236 cm	Maße (BxHxT)cm Typen-Nr. IN	151 x 236 x 104 KT140 399	151 x 236 x 104 KT141 404
--------------------	--	--	--

Bei Bestellung bitte angeben		Korpus Tür Eckschrank Griff	Korpus Tür Tiefenausgleichselement Tür Eckschrank Griff
------------------------------	--	-----------------------------------	--

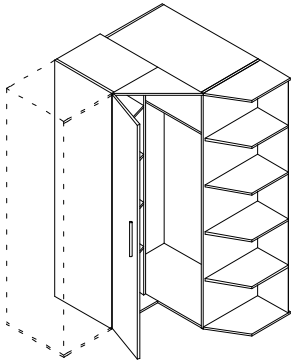
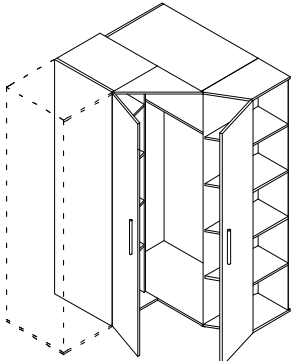
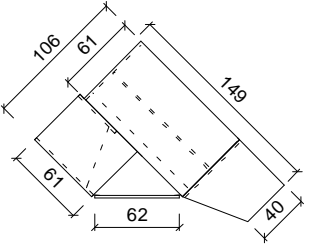
Anbauelement			Anbauelement  Die Kombination muss man mit einer Abschluß-Seite KS38 bzw. KT38 (siehe Seite 25) beenden.
	Bezeichnung Planbreite	Eckschrank-Anbauelement incl. Tiefenausgleichselement offen 106 cm plus 149 cm	

Höhe 210 cm	Maße (BxHxT)cm Typen-Nr. IN	106 x 210 x 149 KS140-A 389	106 x 210 x 149 KS141-A 395
--------------------	--	--	--

Höhe 236 cm	Maße (BxHxT)cm Typen-Nr. IN	106 x 236 x 149 KT140-A 399	106 x 236 x 149 KT141-A 404
--------------------	--	--	--

Bei Bestellung bitte angeben		Korpus Tür Eckschrank Griff	Korpus Tür Eckschrank Tür Tiefenausgleichselement Griff
------------------------------	--	-----------------------------------	--

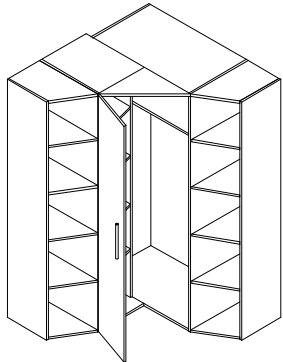
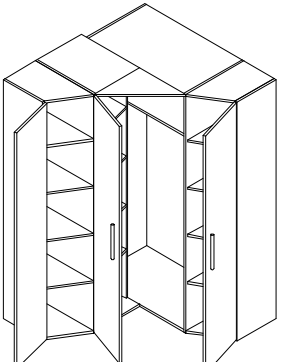
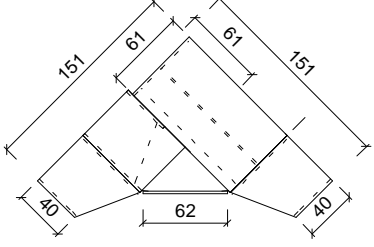
Kombination von Eckschrank incl. links und rechts angebautem Tiefenausgleichselement incl. Abschluß-Seite Ausstattung der einzelnen Elemente wie abgebildet bzw. wie auf Seite 25 beschrieben.			
	Bezeichnung	Eckschrank incl. 2 Tiefenausgleichselementen offen , incl. Abschluß-Seite	

Höhe 210 cm	Maße (BxHxT)cm Typen-Nr. IN	151 x 210 x 151 KSV500 410	151 x 210 x 151 KSV501 419
--------------------	--	---	---

Höhe 236 cm	Maße (BxHxT)cm Typen-Nr. IN	151 x 236 x 151 KTV500 421	151 x 236 x 151 KTV501 429
--------------------	--	---	---

Bei Bestellung bitte angeben		Korpus Tür Eckschrank Griff	Korpus Tür Eckschrank Türen Tiefenausgleichselemente Griff
------------------------------	--	-----------------------------------	---











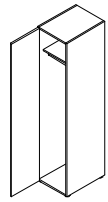
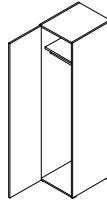
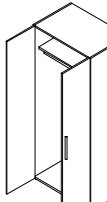
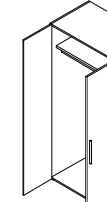
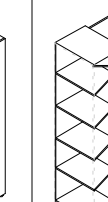
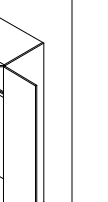
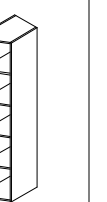
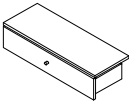
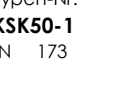

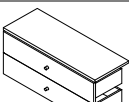

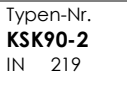
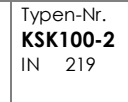
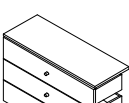

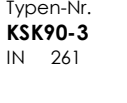
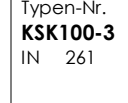
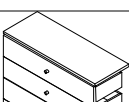

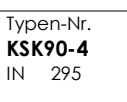
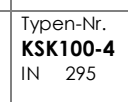
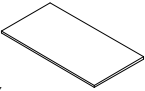

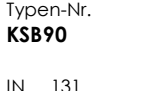
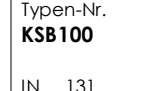

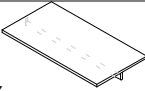

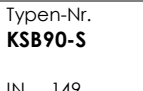
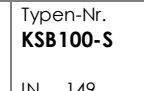

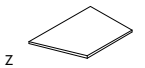
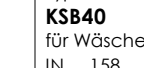

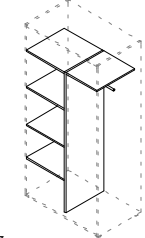
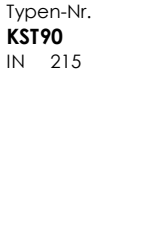
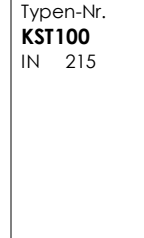

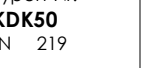
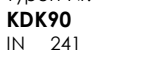
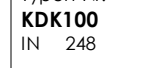
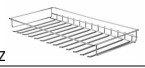
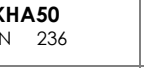
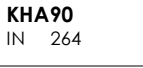
Innenausstattung für Kleiderschränke

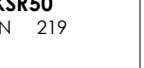
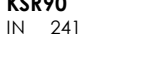
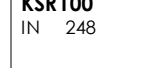
Lieferbare Ausführungen:

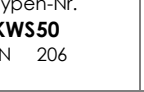
Korpus
Frontblende-Innenschubkästen

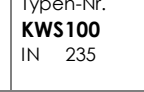
Dekor
Dekor

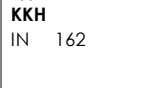
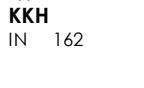
Bitte wählen Sie die Typen-Nr. der gewünschten Einbauten aus der Spalte unterhalb des jeweiligen Schranktyps.

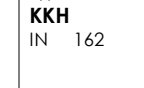
passend zu den Typen		KS45, KS45-A KT45, KT45-A	KS50, KS50-A KT50, KT50-A	KS90, KS90-A KT90, KT90-A	KS100, KS100-A KT100, KT100-A	KS106, KS106-A KT106, KT106-A	KS40, KS40-A KT40, KT40-A	KS41, KS41-A KT41, KT41-A
		 Breite 45 cm	 Breite 50 cm	 Breite 90 cm	 Breite 100 cm		 Breite 45 cm	 Breite 45 cm
Schubkasten-Sets zur Montage hinter den Türen. Jedes Set kann in beliebiger Höhe montiert werden. Jeweils incl. 1 Einlegeboden. Schubkästen haben einen neutralen Griff.	1 er Set Höhe 21 cm z	 Typen-Nr. KSK45-1 IN 173	 Typen-Nr. KSK50-1 IN 173	 Typen-Nr. KSK90-1 IN 185	 Typen-Nr. KSK100-1 IN 185			
	2 er Set Höhe 40 cm z	 Typen-Nr. KSK45-2 IN 203	 Typen-Nr. KSK50-2 IN 203	 Typen-Nr. KSK90-2 IN 219	 Typen-Nr. KSK100-2 IN 219			
	3 er Set Höhe 60 cm z	 Typen-Nr. KSK45-3 IN 232	 Typen-Nr. KSK50-3 IN 232	 Typen-Nr. KSK90-3 IN 261	 Typen-Nr. KSK100-3 IN 261			
	4 er Set Höhe 79 cm z	 Typen-Nr. KSK45-4 IN 267	 Typen-Nr. KSK50-4 IN 267	 Typen-Nr. KSK90-4 IN 295	 Typen-Nr. KSK100-4 IN 295			
Einlegeboden	 z Typen-Nr. KSB45 IN 125	 z Typen-Nr. KSB50 IN 125	 z Typen-Nr. KSB90 IN 131	 z Typen-Nr. KSB100 IN 131	 z Typen-Nr. KSB100 für Kleiderfach IN 131			
Einlegeboden mit Kleiderstange	 z Typen-Nr. KSB45-S IN 137	 z Typen-Nr. KSB50-S IN 137	 z Typen-Nr. KSB90-S IN 149	 z Typen-Nr. KSB100-S IN 149	 z Typen-Nr. KSB100-S für Kleiderfach IN 149			
Einlegeboden schräg	 z				 z Typen-Nr. KSB40 für Wäschefach IN 158	 z Typen-Nr. KSB40 IN 158	 z Typen-Nr. KSB40 IN 158	
T-Einteilung Höhe 167 cm, Wäschefach ist L/R montierbar	 z			 z Typen-Nr. KST90 IN 215	 z Typen-Nr. KST100 IN 215			
Drahtkorb	 z		 z Typen-Nr. KDK50 IN 219	 z Typen-Nr. KDK90 IN 241	 z Typen-Nr. KDK100 IN 248			
Hosenauszug	 z		 z Typen-Nr. KHA50 IN 236	 z Typen-Nr. KHA90 IN 264	 z Typen-Nr. KHA100 IN 271			
Schuhrost	 z		 z Typen-Nr. KSR50 IN 219	 z Typen-Nr. KSR90 IN 241	 z Typen-Nr. KSR100 IN 248			
Wäschesack	 z		 z Typen-Nr. KWS50 IN 206	 z Typen-Nr. KWS90 IN 227	 z Typen-Nr. KWS100 IN 235			
Krawattenhalter (wird an Schrank- Innenseite montiert)	 z	 z Typen-Nr. KKH IN 162	 z Typen-Nr. KKH IN 162	 z Typen-Nr. KKH IN 162	 z Typen-Nr. KKH IN 162	 z Typen-Nr. KKH IN 162		

a = aufgebaut, z = zerlegt

Aussenausstattung für Kleiderschränke

	Aussen-Spiegel für Kleiderschrank-Elemente		Leuchte	Trafo
Bezeichnung	Spiegel für Höhe 210 cm	Spiegel für Höhe 236 cm	LED-Leuchte 3 Watt mit ca. 2m Kabel. Trafo bitte separat bestellen. Aufsatzleuchte	Trafo für Leuchte
Maße (BxHxT)cm	26 x 207 x 0,3	26 x 232 x 0,3	31 x 4 x 10	Steckertrafo 10W-1m Kabel-Fußtrittschalter-3m Kabel-6-fach-Verteiler.
Typen-Nr.	KSP210	KSP236	KX03	K-TRAFO
IN	156	160	169	145

Mögliche Sonderanfertigungen für Kleiderschränke

	1-türiges Element incl. Böden etc.	2-türiges Element incl. Böden etc.	Eckschrank incl. Böden etc	Tiefenausgleichselement		Abschluß- seite	Einlege- boden	Konstruktions- boden mit Kleiderstange	Innenschub- kasten
				offen	1-türig				
Breitenkürzung	IN 173	190	auf Anfrage nach Skizze	nicht möglich	nicht möglich	nicht möglich	110	130	153 je Schub
Höhenkürzung	IN 153	163	183	153	153	in Mehrpreis Elemente enthalten	nicht möglich	nicht möglich	nicht möglich
Tiefenkürzung	IN 153	163	auf Anfrage nach Skizze	153	153	in Mehrpreis Elemente enthalten	110	110	nicht möglich

Höhenversprung von 210 cm auf 236 cm Höhe oder umgekehrt ist innerhalb einer individuell geplanten Schrankkombination gegen Aufpreis möglich. Allerdings gibt es eine Ausnahme: direkt vor und hinter einem Eckschrank ist ein Höhenversprung NICHT möglich. Zwischen dem Höhenversprung und dem Eckschrank muß ein beliebiges „normales“ Schrankelement eingesetzt werden. Zur Vermeidung von Mißverständnissen benötigen wir eine Stellskizze. Hinweis zur Griffposition: Da alle Griffe in der Höhe ausgemittelt auf den Kleiderschranktüren montiert werden, ist die Höhe der Griffposition bei 210-er und 236-er Schranktüren unterschiedlich. Höhenversprünge nach oben oder nach unten sind preisgleich. **Mehrpreis** pro 1 Höhenversprung IN 153

LOOP ELEMENTE

Elemente

Lieferbare Ausführungen: Korpus Holztüren Dekor Dekor oder Lack gegen Mehrpreis pro Tür IN 149

Glastüren haben immer diesen neutralen Griff 

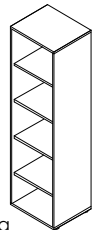
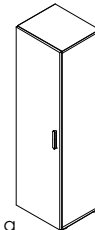
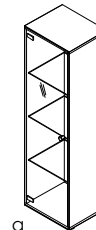
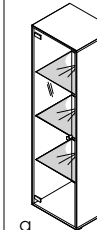
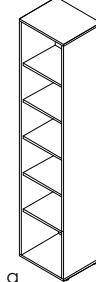
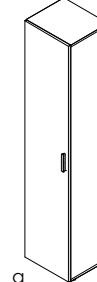
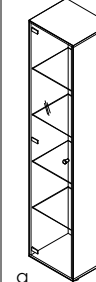
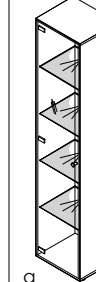
								
Bezeichnung	Highboard offen	Highboard mit Holztür	Highboard mit Glastür	Highboard mit Glastür incl. 3 Glaseinlegeböden mit Beleuchtung	Element offen	Element mit Holztür	Element mit Glastür	Element mit Glastür incl. 4 Glaseinlegeböden mit Beleuchtung
Maße (BxHxT)cm	45 x 159 x 38	45 x 159 x 40	45 x 159 x 40	45 x 159 x 40	45 x 210 x 38	45 x 210 x 40	45 x 210 x 40	45 x 210 x 40
Typen-Nr.	KH40	KH41-L (Abb.) KH41-R	KH45-L (Abb.) KH45-R	KH45B-L (Abb.) KH45B-R	KE40	KE41-L (Abb.) KE41-R	KE45-L (Abb.) KE45-R	KE45B-L (Abb.) KE45B-R
IN	260	284	325	357	274	300	339	365
Bei Bestellung bitte angeben	Korpus	Korpus Tür Griff	Korpus	Korpus	Korpus	Korpus Tür Griff	Korpus	Korpus